

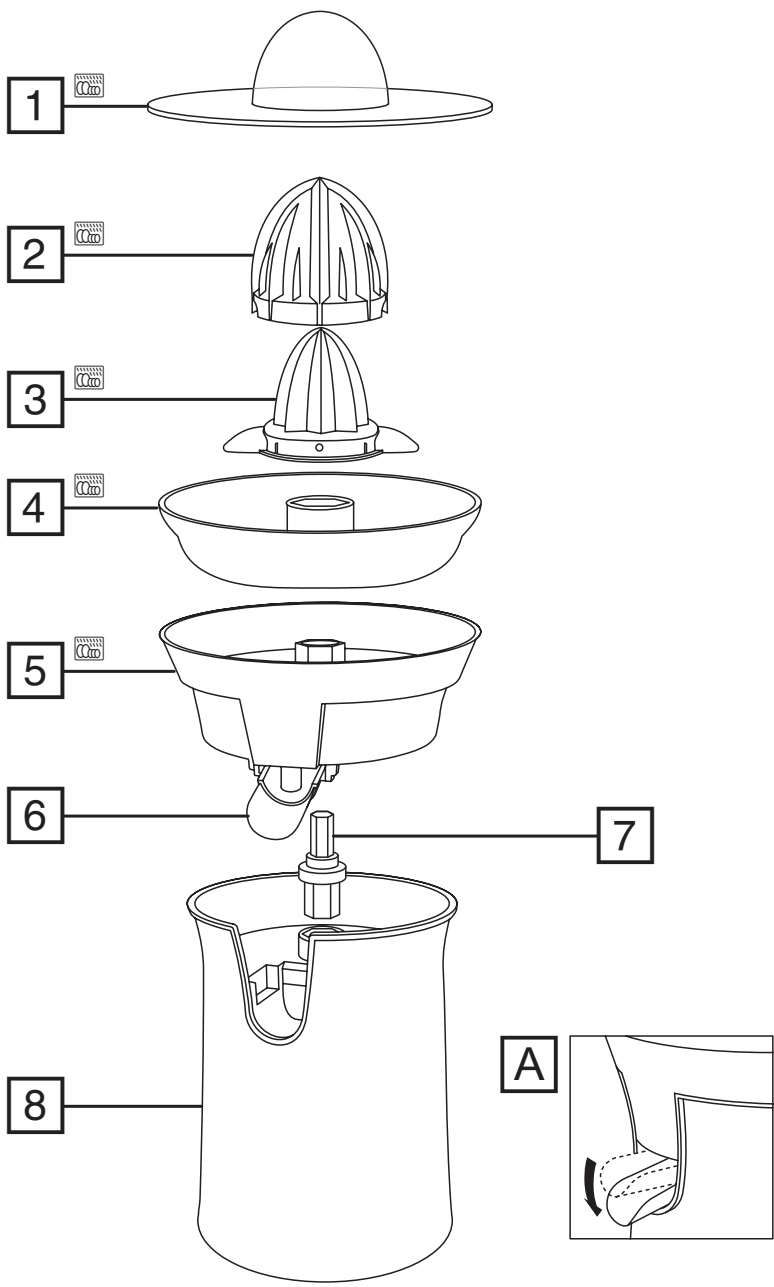

Russell Hobbs



instructions	3	pokyny (Čeština)	27
Bedienungsanleitung	5	pokyny (Slovenčina)	29
mode d'emploi	7	instrukcja	31
instructies	9	upute	33
istruzioni per l'uso	11	navodila	35
instrucciones	13	οδηγίες	37
instruções	15	utasítások	39
brugsanvisning	17	talimatlar	41
bruksanvisning (Svenska)	19	instrucțiuni	43
bruksanvisning (Norsk)	21	инструкции (Български)	45
käyttöohjeet	23	تعليمات للاستخدام	47
инструкции (Русский)	25		



Read the instructions, keep them safe, pass them on if you pass the appliance on. Remove all packaging before use.

IMPORTANT SAFEGUARDS

Follow basic safety precautions, including:

This appliance can be used by children aged from 8 years and above and persons with reduced physical, sensory or mental capabilities or lack of experience and knowledge if they have been supervised/instructed and understand the hazards involved. Children shall not play with the appliance. Cleaning and user maintenance shall not be done by children unless they are older than 8 and supervised. Keep the appliance and cable out of reach of children under 8 years.

Misuse of the appliance may cause injury.

Unplug the appliance before assembly, disassembly, or cleaning.

Don't leave the appliance unattended while plugged in.

If the cable is damaged, it must be replaced by the manufacturer, its service agent, or someone similarly qualified, to avoid hazard.

- Don't immerse the appliance in liquid.
- Sit the motor unit on a stable, level surface.
- Keep the citrus press and the cable away from hotplates, hobs or burners.
- Store the citrus press away from direct sunlight, and, if possible, from fluorescent light.
- Don't run the motor for more than 2 minutes, or it may overheat. After 2 minutes, switch off for at least 2 minutes, to let the motor cool.
- Don't use the citrus press for any purpose other than those described in these instructions.
- Don't use the citrus press if it's damaged or malfunctions.
- If the cable is damaged, return the citrus press, in order to avoid hazard.

HOUSEHOLD USE ONLY

DIAGRAMS

- | | |
|--------------------|---|
| 1. cover | 6. spout |
| 2. Large reamer | 7. Spindle |
| 3. Small reamer | 8. motor unit |
| 4. pulp collector |  dishwasher safe |
| 5. juice collector | |

DISMANTLING

1. Unplug the citrus press.
2. Lift the reamers off the drive shaft.
3. Grip the large reamer in one hand, and the wings of the small reamer in the other, and separate the two reamers.
4. Lift the separator off the juice collector.
5. Lift the juice collector off the motor unit.
6. Pull the drive shaft up and off the motor unit.

CARE AND MAINTENANCE

1. Unplug the citrus press.
2. Wipe outer surfaces with a damp cloth. If necessary, use a little washing-up liquid.
3. Wash the removable parts in warm soapy water, rinse well, and dry.
4. Removable parts indicated can be washed in a dishwasher.
5. The extreme environment inside the dishwasher can affect the surface finishes.
6. Don't put the citrus press in water or any other liquid.
7. Don't use harsh or abrasive cleaning agents or solvents.

ASSEMBLING

1. Unplug the citrus press.
2. Sit the motor unit on a stable, level surface.
3. Push the bottom of the drive shaft into the hexagonal hole top of the motor unit.
4. Align the spout with the space in the front of the motor unit, and lower the juice collector on top of the motor unit.
5. Lower the separator on top of the juice collector.
6. To use the large reamer, lower it on top of the small reamer, so the gaps in the bottom of the large reamer fit over the wings in the small reamer.
 - a) Use the large reamer for large fruit like grapefruit and oranges.
 - b) Use the small reamer for small fruit like lemons and limes.
7. Lower the reamer over the drive shaft in the centre of the citrus press.

PREPERATION

1. Use good quality, fresh, ripe, citrus fruit.
2. Wipe the fruit.
3. Turn the fruit on its side and cut in half with a sharp knife, to cut through the centres of the segments.

PRESSING

1. Plug the citrus press into the power socket.
2. Put a glass or small jug below the spout.
3. Push the spout down, to open it (**A**).
4. Using one half-fruit at a time, place the cut (flesh) side on top of the reamer and press it down.
5. The reamer will turn, pressing the juice out of the half-fruit.
6. The motor is a simple one, so the reamer won't always turn the same way.
7. Move the fruit around, to ensure that the reamer reaches all of the flesh.
8. When you stop pressing, the motor will stop.
9. Do the same with the rest of your fruit.
10. Don't use the citrus press continuously for more than 2 minutes. After 2 minutes use, let it rest for 2 minutes before carrying on.
11. Keep an eye on the level in the glass/jug.
12. When it's full, stop juicing, push the spout up to close it and stop the juice flowing.
13. Remember to push the spout down to open it, when you replace the jug and start juicing again.
14. When you've finished, disassemble, clean, and store it away.
15. The cable may be stored in the area under the motor unit.



ENVIRONMENTAL PROTECTION

To avoid environmental and health problems due to hazardous substances in electrical and electronic goods, appliances marked with this symbol mustn't be disposed of with unsorted municipal waste, but recovered, reused, or recycled.

Lesen Sie die Anleitung, bewahren Sie sie auf und falls Sie das Gerät an Dritte abgeben, geben Sie auch die Anleitung mit. Entfernen Sie die Verpackung vollständig, bevor Sie das Gerät einschalten.

WICHTIGE SICHERHEITSHINWEISE

Beachten Sie bitte folgende grundlegende Vorsichtsmaßnahmen:

Dieses Gerät ist für die Nutzung von Kindern ab 8 Jahren und älter sowie von Personen mit eingeschränkten physischen, sensorischen oder geistigen Fähigkeiten oder Mangel an Erfahrung und Wissen geeignet, wenn ihnen die Handhabung erklärt wurde/ sie dabei beaufsichtigt werden und ihnen die damit verbundenen Gefahren bewusst sind. Kinder dürfen nicht mit dem Gerät spielen. Reinigung und Benutzerwartung dürfen nicht von Kindern durchgeführt werden, es sei denn sie sind älter als 8 Jahre und werden dabei beaufsichtigt. Bewahren Sie das Gerät und das Kabel außer Reichweite von Kindern unter 8 Jahren auf.

Bei nicht ordnungsgemäßem Gebrauch kann es zu Verletzungen kommen.

Ziehen Sie vor dem Auf- oder Abbau oder der Reinigung des Geräts den Netzstecker vom Strom.

Das Gerät nicht unbeaufsichtigt stehen lassen, wenn sich der Stecker in der Steckdose befindet.

Weist das Kabel Beschädigungen auf, muss es vom Hersteller, einer Wartungsvertretung des Herstellers oder einer qualifizierten Fachkraft ersetzt werden, um eine mögliche Gefährdung auszuschließen.

- Das Kabel ist so zu arrangieren, dass es nicht überhängt, man nicht darüber stolpern und es sich nicht verfangen kann.
- Vor dem Auseinandernehmen oder Reinigen des Geräts den Stecker aus der Steckdose ziehen.
- Den Motorblock auf eine feste, ebene Fläche stellen.
- Das Gerät und das Kabel von Heizplatten, Kochfeldern oder Brennern fernhalten.
- Das Gerät so aufbewahren, dass es vor direktem Sonnenlicht und möglichst vor Neonlicht geschützt ist.
- Den Motor nicht länger als 2 Minuten lang laufen lassen — er könnte sich sonst heißlaufen. Nach 2 Minuten den Motor mindestens drei Minuten lang ausschalten, damit der Motor sich abkühlen kann.
- Das Gerät immer nur für den in der Anleitung beschriebenen Zweck verwenden.
- Benutzen Sie das Gerät keinesfalls, wenn es beschädigt ist oder Fehlfunktionen zeigt.

NUR FÜR DEN GEBRAUCH IM HAUSHALT GEEIGNET

ZEICHNUNGEN

- | | |
|------------------------|---|
| 1. Deckel | 6. Tülle |
| 2. große Presskegel | 7. Spindel |
| 3. kleinen Presskegel | 8. Motor |
| 4. Fruchtfleisch- Sieb |  Spülmaschinenfest |
| 5. Saftauffang | |

DAS GERÄT AUSEINANDERNEHMEN

1. Trennen Sie die Zitruspresse vom Stromnetz.
2. Nehmen Sie die Presskegel vom Antriebsschaft ab.
3. Halten Sie den großen Presskegel mit einer Hand fest und mit der anderen den kleinen Presskegel. Trennen Sie die beiden Presskegel voneinander.
4. Nehmen Sie den Trenneinsatz vom Saft-Auffangbehälter ab.
5. Nehmen Sie den Saft-Auffangbehälter vom Motor.
6. Ziehen Sie den Antriebsschaft nach oben und nehmen Sie ihn vom Motor ab.

PFLEGE UND WARTUNG

1. Trennen Sie die Zitruspresse vom Stromnetz.
2. Wischen Sie das äußere Gehäuse mit einem feuchten Tuch ab. Verwenden Sie gegebenenfalls ein wenig Spülmittel.

3. Reinigen Sie die abnehmbaren Teile mit warmem Seifenwasser, spülen Sie die Teile vollständig ab und lassen Sie sie trocknen.
4. Abnehmbare Teile, die entsprechend gekennzeichnet sind, können im Geschirrspüler gereinigt werden.
5. Durch das Reinigen im Geschirrspüler können die Oberflächen abgenutzt werden.
6. Legen Sie die Zitruspresse nicht in Wasser oder eine andere Flüssigkeit.
7. Verwenden Sie keine scharfen Reinigungs-, Scheuer- oder Lösungsmittel.

DAS GERÄT ZUSAMMENSETZEN

1. Trennen Sie die Zitruspresse vom Stromnetz.
2. Stellen Sie den Motor auf eine stabile, ebene Fläche.
3. Stecken Sie das untere Ende des Antriebsschaftes in die sechseckige Öffnung oben am Motor.
4. Richten Sie die Tülle an der Öffnung vorne am Motor aus und setzen Sie den Saft-Auffangbehälter oben auf den Motor.
5. Setzen Sie den Trenneinsatz auf den Saft-Auffangbehälter.
6. Wenn Sie den großen Presskegel verwenden möchten, setzen Sie ihn auf den kleinen Presskegel, sodass die Öffnungen im großen Presskegel über die Laschen am kleinen Presskegel passen.
 - a) Verwenden Sie den großen Presskegel zum Auspressen von großen Früchten wie Grapefruits und Orangen.
 - b) Verwenden Sie den kleinen Presskegel zum Auspressen von kleinen Früchten wie Zitronen und Limetten.
7. Stecken Sie den Presskegel auf den Antriebsschaft, der sich in der Mitte der Zitruspresse befindet.

VORBEREITUNG

1. Verwenden Sie frische, reife Zitrusfrüchte von hoher Qualität.
2. Wischen Sie die Frucht ab.
3. Damit Sie die Fruchtfächer mittig durchschneiden, legen Sie die Frucht auf die Seite und schneiden Sie sie mit einem scharfen Messer in der Mitte durch.

AUSPRESSEN

1. Schließen Sie die Zitruspresse an das Stromnetz an.
2. Stellen Sie ein Glas oder einen kleinen Krug unter die Tülle.
3. Drücken Sie die Tülle nach unten, um sie zu öffnen (**A**).
4. Nehmen Sie jeweils eine Fruchthälfte, halten Sie sie mit der aufgeschnittenen Seite (Fruchtfleisch) auf den Presskegel und drücken Sie sie nach unten.
5. Der Presskegel dreht sich, wobei der Saft aus der Fruchthälfte herausgepresst wird.
6. Da es sich um einen einfachen Motor handelt, dreht sich der Presskegel nicht immer in dieselbe Richtung.
7. Bewegen Sie die Frucht hin und her, damit der Presskegel das gesamte Fruchtfleisch erreicht.
8. Sobald Sie aufhören zu drücken, hält der Motor an.
9. Wiederholen Sie diese Schritte mit der restlichen Frucht.
10. Verwenden Sie die Zitruspresse nicht länger als 2 Minuten ununterbrochen. Lassen Sie sie nach 2-minütigem Betrieb 2 Minuten lang ausgeschaltet, bevor Sie den Betrieb wieder aufnehmen.
11. Achten Sie auf den Flüssigkeitspegel im Glas/Krug.
12. Sobald dieses voll ist, beenden Sie den Entsaftungsvorgang, schieben Sie die Tülle hoch, um sie zu schließen und den Saftfluss zu stoppen.
13. Denken Sie daran, die Tülle wieder nach unten zu drücken, um sie zu öffnen, sobald Sie das Glas erneut darunter gestellt haben und den Entsaftungsvorgang fortsetzen.
14. Wenn Sie fertig sind, nehmen Sie das Gerät auseinander, reinigen und verstauen Sie es.
15. Das Kabel kann in dem unterhalb des Motors befindlichen Raum verstaut werden.



UMWELTSCHUTZ

Auf Grund der in elektrischen und elektronischen Geräten verwendeten umwelt- und gesundheitsschädigenden Stoffe dürfen Geräte, die mit diesem Symbol gekennzeichnet sind, nicht über den normalen Hausmüll entsorgt werden, sondern müssen wiederaufbereitet, wiederverwertet oder recycelt werden.

Lisez les instructions, conservez-les et transférez-les si vous transférez l'appareil. Retirez tous les emballages avant utilisation.

PRÉCAUTIONS IMPORTANTES

Suivez les précautions essentielles de sécurité, à savoir:

Cet appareil peut être utilisé par des enfants âgés de 8 ans et plus et par des personnes aux aptitudes physiques, sensorielles ou mentales réduites ou ne possédant pas l'expérience et les connaissances suffisantes, pour autant que ces personnes soient supervisées/aient reçu des instructions et soient conscientes des risques encourus. Les enfants ne peuvent pas jouer avec l'appareil. Le nettoyage et l'entretien par l'utilisateur ne doivent pas être effectués par des enfants, à moins qu'ils ne soient âgés de plus de 8 ans et qu'ils soient supervisés. Tenez l'appareil et le câble hors de portée des enfants de moins de 8 ans.

Une utilisation inappropriée de l'appareil peut causer des blessures.

Débranchez l'appareil avant le montage, le démontage ou le nettoyage.

Ne laissez pas l'appareil sans surveillance lorsqu'il est branché.

Si le câble est abîmé, vous devez le faire remplacer par le fabricant, un de ses techniciens agréés ou une personne également qualifiée, pour éviter tout danger.

- Veillez à ce que le cordon d'alimentation ne soit pas en surplomb et qu'on ne puisse pas trébucher dessus ou l'accrocher.
- Débrancher l'appareil avant d'ajouter ou d'enlever des pièces ou avant le nettoyage.
- Placez l'appareil sur une surface horizontale stable.
- Gardez l'appareil et le cordon à l'écart des plaques chauffantes, plans de cuisson et becs de gaz.
- Ne pas ranger l'appareil à un endroit où il est directement exposé aux rayons de soleil ou à une lampe fluorescente.
- Ne pas faire fonctionner l'appareil en continu au-delà de 2 minutes afin d'éviter une surchauffe. Si nécessaire, laissez reposer l'appareil pendant au moins 2 minutes pour laisser refroidir le moteur.
- Ne pas utiliser l'appareil dans un but quelconque autre que celui décrit dans ces instructions.
- N'utilisez pas l'appareil s'il est endommagé ou s'il ne fonctionne pas correctement.

USAGE MÉNAGER UNIQUEMENT

SCHÉMAS

- | | |
|-----------------------------|---|
| 1. couvercle | 6. bec verseur |
| 2. grande cône d'extraction | 7. axe d'entraînement |
| 3. petite cône d'extraction | 8. base avec moteur |
| 4. collecteur de pulpe |  résistant au lave-vaisselle |
| 5. collecteur de jus | |

DÉMONTAGE

1. Débranchez le presse-agrumes.
2. Soulevez les cônes d'extraction et séparez-les de l'arbre d'entraînement.
3. Saisissez le grand cône d'extraction dans une main et les ailes du petit cône d'extraction dans l'autre et séparez les deux cônes d'extraction.
4. Soulevez le séparateur et extrayez-le du collecteur de jus.
5. Soulevez le collecteur de jus et séparez-le du bloc moteur.
6. Tirez sur l'arbre d'entraînement et extrayez-le du bloc moteur.

ENTRETIEN ET MAINTENANCE

1. Débranchez le presse-agrumes.
2. Essuyez les surfaces extérieures avec un chiffon humide. Si nécessaire, utilisez un peu de détergent.
3. Lavez les pièces amovibles dans de l'eau chaude savonneuse, rincez-les bien et séchez-les.
4. Les pièces amovibles indiquées peuvent être lavées dans un lave-vaisselle.
5. Les conditions extrêmes à l'intérieur du lave-vaisselle peuvent affecter les finitions de surface.

6. Ne plongez pas le presse-agrumes dans de l'eau ou dans tout autre liquide.
7. Veillez à ne pas utiliser des produits de nettoyage ou des solvants corrosifs ou abrasifs.

MONTAGE

1. Débranchez le presse-agrumes.
2. Déposez le bloc moteur sur une surface stable et plane.
3. Insérez la partie inférieure de l'arbre d'entraînement dans l'orifice hexagonal de la partie supérieure du bloc moteur.
4. Alignez le bec verseur avec l'espace situé à l'avant du bloc moteur et placez le collecteur de jus sur le bloc moteur.
5. Placez le séparateur sur le dessus du collecteur de jus.
6. Pour utiliser le grand cône d'extraction, placez-le au-dessus du petit cône d'extraction, de manière à ce que les espaces dans la partie inférieure du grand cône d'extraction soient alignés sur les ailes du petit cône d'extraction.
 - a) Utilisez le grand cône d'extraction pour les fruits de grande taille comme les pamplemousses et les oranges.
 - b) Utilisez le petit cône d'extraction pour les fruits de petite taille comme les citrons et les limes.
7. Placez le cône d'extraction sur l'arbre d'entraînement au centre du presse-agrumes.

PRÉPARATION

1. Utilisez des agrumes de bonne qualité, frais et mûrs.
2. Essuyez le fruit.
3. Tournez le fruit sur son côté et coupez-le en deux avec un couteau bien aiguisé, pour couper à travers les centres des quartiers.

PRESSAGE

1. Branchez le presse-agrumes dans la prise d'alimentation.
2. Placez un verre ou une petite carafe en dessous du bec verseur.
3. Poussez le bec verseur vers le bas, pour l'ouvrir (**A**).
4. En utilisant la moitié d'un fruit à la fois, placez la face coupée du fruit (la chair) sur le dessus du cône d'extraction et appuyez vers le bas.
5. Le cône d'extraction va pivoter en exprimant le jus de la moitié du fruit.
6. Le moteur est un moteur simple et, par conséquent, le cône d'extraction ne tournera pas toujours dans le même sens.
7. Déplacez le fruit autour du cône d'extraction pour vous assurer que celui-ci est en contact avec toute la chair du fruit.
8. Lorsque vous arrêtez d'appuyer, le moteur s'arrête.
9. Procédez de la même façon avec le reste de vos fruits.
10. N'utilisez pas le presse-agrumes de manière continue pendant plus de 2 minutes. Après 2 minutes d'utilisation, laissez l'appareil reposer pendant 2 minutes avant de poursuivre.
11. Vérifiez le niveau de jus dans le verre/la carafe.
12. Quand le verre/la carafe est plein(e), cessez de presser les fruits, relevez le bec verseur pour le fermer et arrêtez l'écoulement du jus.
13. N'oubliez pas d'abaisser le bec verseur pour l'ouvrir, lorsque vous remettez la carafe et que vous recommencez à presser les fruits.
14. Lorsque vous avez terminé, démontez l'appareil, nettoyez-le et rangez-le.
15. Le câble peut être rangé dans l'espace situé sous le bloc moteur.



PROTECTION ENVIRONNEMENTALE

Afin d'éviter des problèmes environnementaux ou de santé occasionnés par les substances dangereuses contenues dans les appareils électriques et électroniques, les appareils présentant ce symbole ne peuvent pas être éliminés avec les déchets ménagers, mais doivent faire l'objet d'une récupération sélective en vue de leur réutilisation ou recyclage.

Lees de instructies, bewaar ze goed en geef ze met het apparaat mee wanneer u deze aan een derde geeft. Verwijder alle verpakkingsmaterialen voor gebruik.

BELANGRIJKE VEILIGHEIDSMATREGELEN

Volg de gebruikelijke veiligheidsmaatregelen, zoals:

Dit apparaat kan gebruikt worden door kinderen van 8 jaar en ouder en personen met verminderde lichamelijke, zintuiglijke en verstandelijke vaardigheden of die onvoldoende ervaring of kennis hebben, indien zij onder toezicht staan of goed geïnformeerd zijn en zij de risico's begrijpen. Kinderen mogen niet met het apparaat spelen. Schoonmaak en gebruikersonderhoud mag niet door kinderen uitgevoerd worden, tenzij ze ouder dan 8 zijn en onder toezicht staan. Houd het apparaat en het snoer buiten het bereik van kinderen van jonger dan 8 jaar.

Verkeerd gebruik van het apparaat kan leiden tot letsels.

Verwijder de stekker uit het stopcontact voordat u het apparaat monteert, demonteert of schoonmaakt.

Laat het apparaat niet onbeheerd achter, terwijl de stekker in het stopcontact zit. Indien het snoer beschadigd is, moet het door de fabrikant, een technicus of een ander deskundig persoon vervangen worden om eventuele risico's te vermijden.

- Leg het snoer zodanig dat het niet uitsteekt en niemand erover kan struikelen of erachter kan blijven haken.
- Haal de stekker uit het stopcontact, voordat u het apparaat uit elkaar haalt of reinigt.
- Zet het motorblok op een stabiele, vlakke ondergrond.
- Houd het apparaat en het snoer verwijderd van warmhoud- en kookplaten, gaspitten e.d.
- Bewaar het apparaat uit de buurt van direct zonlicht en, zo mogelijk, uit de buurt van TL-verlichting.
- Om oververhitting te voorkomen, dient u de motor niet langer dan 2 minuten onafgebroken te laten draaien. Zet het apparaat na 2 minuten minstens 2 minuten uit om de motor te laten afkoelen.
- Gebruik het apparaat niet voor andere doeleinden dan degene die in deze aanwijzingen zijn omschreven.
- Gebruik het apparaat niet indien het beschadigd is of een defect vertoont.

UITSLUITEND VOOR HUISHOUELIJK GEBRUIK

AFBEELDINGEN

- | | |
|------------------|---|
| 1. deksel | 6. tuit |
| 2. grote kegel | 7. aandrijfjas |
| 3. kleine cone | 8. motorunit |
| 4. pulpcontainer |  vaatwasmachinebestendig |
| 5. sapopvangbak | |

ONTMANTELING

1. Trek de stekker van de citruspers uit het stopcontact.
2. Haal de perskegels van de aandrijfjas.
3. Houd de grote perskegel vast met een hand en de wieken van de kleine perskegel met de andere hand. Haal de twee perskegels vervolgens uit elkaar.
4. Haal de afscheider uit de sapopvangbak.
5. Til de sapopvangbak omhoog uit de motoreenheid.
6. Trek de aandrijfjas omhoog en uit de motoreenheid.

ZORG EN ONDERHOUD

1. Trek de stekker van de citruspers uit het stopcontact.
2. Maak de buitenkant schoon met een vochtige doek. Gebruik indien nodig een kleine hoeveelheid reinigingsmiddel.
3. Was de verwijderbare onderdelen in warm zeepwater, spoel deze goed en droog ze.

4. De vermelde verwijderbare onderdelen kunnen in de vaatwasmachine worden gewassen.
5. De extreme omstandigheden in de vaatwasmachine kunnen de afwerking van het oppervlak aantasten.
6. Dompel de citruspers niet onder in water of een andere vloeistof.
7. Gebruik geen ruwe of schurende reinigings- of oplosmiddelen.

IN ELKAAR ZETTEN

1. Trek de stekker van de citruspers uit het stopcontact.
2. Plaats de motoreenheid op een stabiel en vlak oppervlak.
3. Duw de onderkant van de aandrijfas in de zeshoekige opening op de bovenkant van de motoreenheid.
4. Breng de schenktuit op een lijn met de ruimte aan de voorkant van de motoreenheid. Laat vervolgens de sapopvangbak zakken op de bovenkant van de motoreenheid.
5. Laat de afscheider zakken op de bovenkant van de sapopvangbak.
6. Als u de grote perskegel wilt gebruiken, laat u deze zakken op de kleine perskegel zodat de wieden van de kleine perskegel in de uitsnijdingen op de onderkant van de grote perskegel passen.
 - a) Gebruik de grote perskegel voor groter fruit zoals pompelmoezen en appelsienen.
 - b) Gebruik de kleine perskegel voor kleiner fruit zoals citroenen en limoenen.
7. Laat de perskegel zakken over de aandrijfas in het midden van de citruspers.

VOORBEREIDING

1. Gebruik verse en rijpe citrusvruchten van goede kwaliteit.
2. Veeg het fruit schoon.
3. Leg het fruit op zijn kant neer en snijd het met een scherp mes overdwars doormidden.

UITPERSEN

1. Steek de stekker van de citruspers in het stopcontact.
2. Plaats een beker of kleine kan onder de schenktuit.
3. Duw de schenktuit omlaag om deze te openen (**A**).
4. Gebruik een half stuk fruit per keer, plaats het met de gesneden kant (met het vruchtvlees) op de perskegel en duw het omlaag.
5. De perskegel gaat draaien en perst het sap uit het halve stuk fruit.
6. Dit apparaat heeft een eenvoudige motor waardoor de perskegel niet altijd in dezelfde richting draait.
7. Draai het fruit rond om ervoor te zorgen dat de perskegel al het vruchtvlees heeft geraakt.
8. Wanneer u niet meer op de perskegel drukt, stopt de motor.
9. Herhaal met het andere fruit.
10. Gebruik de citruspers niet meer dan 2 minuten achter elkaar. Als u het apparaat onafgebroken gedurende 2 minuten hebt gebruikt, wacht u 2 minuten alvorens het opnieuw te gebruiken.
11. Houd de hoeveelheid sap in de beker/kan in de gaten.
12. Wanneer deze vol is, stopt u met uitpersen en duwt u de schenktuit omhoog om deze te sluiten en te voorkomen dat nog meer sap uitloopt.
13. Vergeet de schenktuit niet omlaag te duwen om deze te openen wanneer u de beker opnieuw plaatst en het fruit verder uitperst.
14. Wanneer u klaar bent, haalt u het apparaat uit elkaar, reinigt u het en bergt u het op.
15. U kunt de kabel onder de motoreenheid bewaren.



MILIEUBESCHERMING

Om milieuo- en gezondheidsproblemen als gevolg van gevaarlijke stoffen in elektrische en elektronische producten te vermijden, mogen apparaten met dit symbool niet worden weggegooid met niet-gesorteerd gemeentelijk afval, maar moeten ze worden teruggewonnen, opnieuw gebruikt of gerecycled.

Leggere le istruzioni e conservarle al sicuro. In caso di cessione dell'apparecchio ad altre persone, consegnare anche le istruzioni. Rimuovere tutto l'imballaggio prima dell'uso.

NORME DI SICUREZZA IMPORTANTI

Osservare le precauzioni fondamentali di sicurezza, e in particolare quanto segue:

L'apparecchio può essere utilizzato da bambini di almeno 8 anni e da persone con ridotte capacità fisiche, sensoriali o mentali o senza esperienza e conoscenza a condizione che vengano controllate/istruite e capiscano i pericoli in cui si può incorrere. I bambini non devono giocare con l'apparecchio. La pulizia e la manutenzione da parte dell'utente non devono essere effettuate da bambini di età inferiore agli 8 anni e sotto il controllo di un adulto. Tenere l'apparecchio e il cavo fuori dalla portata dei bambini di età inferiore agli 8 anni.

L'uso errato dell'apparecchio può causare lesioni.

Scollegare l'apparecchio prima di montarlo, smontarlo o pulirlo.

Non lasciare l'apparecchio incustodito con la spina inserita.

Se il cavo è danneggiato, farlo cambiare dal fabbricante, da un rivenditore autorizzato o da personale similmente qualificato, per evitare pericoli.

Sistemare il cavo d'alimentazione in modo che non penzoli, non ci si possa impigliare o inciampare.

Staccare la spina prima di smontare o pulire l'apparecchio.

Porre il gruppo del motore su una superficie stabile e in pari.

Conservare l'apparecchio e il cavo d'alimentazione lontano da piastre calde, piani di cottura o bruciatori.

Riporre il frullatore lontano dalla luce diretta del sole e, se possibile, delle lampade fluorescenti.

Non tenere in funzione il motore per più di 2 minuti, altrimenti si potrebbe surriscaldare. Dopo 2 minuti, spegnere il frullatore per almeno altri 2 minuti per lasciare raffreddare il motore.

Usare l'apparecchio solo per lo scopo descritto in queste istruzioni.

Non usare l'apparecchio se è danneggiato o funziona male.

SOLO PER USO DOMESTICO

IMMAGINI

- | | |
|------------------------------|---|
| 1. coperchio | 6. becco |
| 2. grandi spremiagrumi cono | 7. mandrini |
| 3. cono piccolo spremiagrumi | 8. Motore |
| 4. polpa portafoglio |  lavabile in lavastoviglie |
| 5. succo portafoglio | |

SMONTAGGIO

1. Scollegare lo spremiagrumi.
2. Staccare il cono spremiagrumi dall'alberino di trasmissione.
3. Afferrare il cono spremiagrumi grande con una mano, le ali del cono spremiagrumi piccolo con l'altra e separare i due coni.
4. Staccare il separatore dal raccoglitore del succo.
5. Staccare il raccoglitore del succo dal gruppo del motore.
6. Tirare l'alberino di trasmissione verso l'alto e staccare dal gruppo del motore.

CURA E MANUTENZIONE

1. Scollegare lo spremiagrumi.
2. Passare un panno umido sulle superfici esterne. Se necessario, utilizzare un po' di detersivo liquido per piatti.
3. Lavare le parti rimovibili in acqua calda e detersivo, sciacquare bene e asciugare.
4. Le parti rimovibili indicate possono essere lavate in lavastoviglie.
5. Le condizioni estreme all'interno della lavastoviglie possono avere effetti sulle finiture delle superfici.

6. Non immergere lo spremiagrumi in acqua o altro liquido.
7. Non utilizzare detergenti o solventi duri o abrasivi.

MONTAGGIO

1. Scollegare lo spremiagrumi.
2. Posizionare il gruppo del motore su una superficie stabile e a livello.
3. Inserire la parte inferiore dell'alberino di trasmissione nel foro esagonale in cima al gruppo del motore.
4. Allineare il beccuccio con lo spazio nella parte frontale del gruppo del motore e posizionare il raccoglitore del succo in cima al gruppo del motore.
5. Posizionare il separatore in cima al raccoglitore del succo.
6. Per utilizzare il cono spremiagrumi grande, posizionarlo in cima al cono spremiagrumi piccolo, in modo che le fessure nella parte inferiore del cono spremiagrumi grande si incastrino sulle ali del cono spremiagrumi piccolo.
 - a) Utilizzare il cono spremiagrumi grande per frutta di grandi dimensioni come pompelmi e arance.
 - b) Utilizzare il cono spremiagrumi piccolo per frutta piccola come limoni e limette.
7. Posizionare il cono sull'alberino di trasmissione al centro dello spremiagrumi.

PREPARAZIONE

1. Utilizzare agrumi di buona qualità, freschi e maturi.
2. Passare un panno sulla frutta.
3. Poggiare la frutta sul fianco e tagliare a metà con un coltello tagliente, tagliare lungo le parti centrali.

SPREMITURA

1. Collegare lo spremiagrumi alla presa di alimentazione.
2. Posizionare un bicchiere o una piccola caraffa sotto il beccuccio.
3. Spingere il beccuccio verso il basso per aprire (A).
4. Utilizzando metà frutto alla volta, posizionare la parte tagliata (polpa) in cima al cono spremiagrumi e premere verso il basso.
5. Lo spremiagrumi ruoterà, facendo fuoriuscire il succo dal frutto a metà.
6. Il motore è semplice, perciò lo spremiagrumi non ruoterà sempre nello stesso senso.
7. Girare il frutto per assicurarsi che lo spremiagrumi raggiunga tutta la polpa.
8. Quando si smette di premere, il motore si arresterà.
9. Fare la stessa cosa con il resto del frutto.
10. Non utilizzare lo spremiagrumi in maniera continua per più di 2 minuti. Dopo 2 minuti di uso, lasciare riposare per 2 minuti prima di continuare.
11. Controllare il livello nel bicchiere/nella caraffa.
12. Quando il livello è raggiunto, sollevare il beccuccio per chiuderlo e fermare il flusso del succo.
13. Ricordare di rivolgere il beccuccio verso il basso per aprirlo, quando si sostituisce la caraffa e si ricomincia a spremere.
14. Appena finito, smontare, pulire e conservare.
15. Il cavo può essere conservato nella zona sottostante al gruppo del motore.



PROTEZIONE AMBIENTALE

Per evitare danni all'ambiente e alla salute causati da sostanze pericolose delle parti elettriche ed elettroniche, gli apparecchi contrassegnati da questo simbolo non devono essere smaltiti con i rifiuti non differenziati ma recuperati, riutilizzati o riciclati.

Lea las instrucciones, guárdelas en un lugar seguro y, en caso de dar el aparato a otra persona, entrégueles también. Retire todo el embalaje antes de usar el aparato.

MEDIDAS DE SEGURIDAD IMPORTANTES

Siga las precauciones básicas de seguridad, incluyendo:

Este aparato puede ser utilizado por niños mayores de 8 años y por personas con discapacidad física, mental o sensorial o sin experiencia en su manejo, siempre que sean supervisadas o guiadas por otra persona y comprendan los posibles riesgos. Los niños no deben jugar con el aparato. Los niños solo deben realizar tareas de limpieza y mantenimiento si son mayores de 8 años y están supervisados por un adulto. Mantenga el aparato y el cable fuera del alcance de niños menores de 8 años.

El uso inadecuado del aparato puede ocasionar heridas.

Desenchufe el aparato antes de montarlo, desmontarlo o limpiarlo.

No deje el aparato desatendido mientras está enchufado.

Si el cable está dañado, este deberá ser cambiado por el fabricante, su agente de servicio, o alguien con cualificación similar para evitar peligro.

- No sumerja la unidad motora en líquidos.
- Desenchufe el aparato antes de desmontarlo o limpiarlo.
- Ponga la unidad motora sobre una superficie nivelada y estable.
- Mantenga el aparato y el cable alejados de placas calientes, parrillas y hornillos.
- Guarde el aparato en un lugar no expuesto a la luz solar directa ni, si fuera posible, a la luz fluorescente.
- No haga funcionar el motor durante más de 2 minutos, se puede sobrecalentar. Pasados 2 minutos, apáguelo durante al menos otros 2 minutos para que se enfríe.
- No utilice el aparato para otros fines que no sean los descritos en estas instrucciones.
- No utilice el aparato si está dañado o no funciona bien.
- Si el cable está dañado, devuelva el aparato para evitar riesgos.

SOLO PARA USO DOMÉSTICO

ILUSTRACIONES

- | | |
|--------------------------|--|
| 1. tapa | 6. caño |
| 2. grandes exprimidor | 7. pines |
| 3. Pequeño exprimidor | 8. unidad motora |
| 4. recogedor de residuos |  apto para lavavajillas |
| 5. recogedor de zumo | |

DESMONTAJE

1. Desenchufe el aparato para exprimir cítricos.
2. Levante los exprimidores hasta separarlos del eje motor.
3. Sujetando el exprimidor grande con una mano y las patillas del exprimidor pequeño con la otra, separe ambos exprimidores.
4. Extraiga el separador del recogedor de zumo.
5. Extraiga el recogedor de zumo de la unidad motora
6. Extraiga el eje motor de la unidad motora tirando de él hacia arriba.

CUIDADO Y MANTENIMIENTO

1. Desenchufe el aparato para exprimir cítricos.
2. Limpie las superficies exteriores con un paño húmedo, añadiendo un poco de líquido lavavajillas si fuera necesario.
3. Lave las partes extraíbles en agua caliente con jabón, aclárelas bien y séquelas.
4. Las piezas indicadas pueden lavarse en lavavajillas.
5. Si usa el lavavajillas, las condiciones adversas durante el lavado pueden afectar a los acabados de las

superficies.

6. No sumerja el aparato en agua o en otro líquido.
7. No utilice agentes limpiadores abrasivos o agresivos, ni disolventes.

ENSAMBLAJE

1. Desenchufe el aparato.
2. Ponga la unidad motora sobre una superficie nivelada y estable.
3. Meta la parte inferior del eje motor dentro del orificio hexagonal de la parte superior de la unidad motora.
4. Alinee el pico con el espacio situado en la parte delantera de la unidad motora y coloque el recogedor de zumo sobre la parte superior de la unidad motora.
5. Coloque el separador sobre la parte superior del recogedor de zumo.
6. Para utilizar el exprimidor grande, colóquelo sobre la parte superior del exprimidor pequeño, de modo que las aberturas situadas en la parte inferior del exprimidor grande encajen en las patillas del exprimidor pequeño.
 - a) Utilice el exprimidor grande para frutas de mayor tamaño, como pomelos y naranjas.
 - b) Utilice el exprimidor pequeño para frutas más pequeñas, como limones y limas.
7. Coloque el exprimidor sobre el eje motor situado en el centro del aparato.

PREPARACIÓN

1. 21 Use cítricos de buena calidad, frescos y maduros.
2. 22 Limpie la fruta con un paño.
3. 23 Ponga la fruta sobre un lado y córtela por la mitad con un cuchillo afilado, para que los gajos queden cortados por la parte central.

EXPRIMIR

1. Enchufe el aparato a la toma de corriente.
2. Coloque un vaso o una jarra pequeña debajo del pico.
3. Empuje el pico hacia abajo para abrirlo (A).
4. Use las mitades de fruta de una en una con el lado del corte (parte carnosa) encima del exprimidor y apriete hacia abajo.
5. El exprimidor girará mientras exprime el zumo de cada mitad de la fruta.
6. El motor es simple, por lo que el exprimidor no girará siempre en la misma dirección.
7. Mueva la fruta para asegurar que el exprimidor actúe sobre toda la parte carnosa.
8. Cuando deje de apretar la fruta, el motor se parará.
9. Repita la operación con el resto de la fruta.
10. No utilice el aparato continuamente durante más de 2 minutos. Pasado ese tiempo, déjelo reposar durante otros 2 minutos antes de continuar.
11. Vigile el nivel del vaso o la jarra.
12. Cuando el vaso o la jarra esté lleno, empuje el pico hacia arriba para cerrarlo y detener el flujo de zumo.
13. Cuando haya vuelto a colocar la jarra pequeña o el vaso y comience a hacer zumo de nuevo, no olvide empujar hacia arriba el pico para abrirlo.
14. Cuando haya terminado, desmonte el aparato, límpielo y guárdelo.
15. Puede guardar el cable en el espacio situado debajo de la unidad motora.



PROTECCIÓN MEDIOAMBIENTAL

Para evitar problemas medioambientales y de salud provocados por las sustancias peligrosas que se fabrican los productos eléctricos y electrónicos, los aparatos con este símbolo no se deben desechar junto con el resto de residuos municipales, sino que se deben recuperar, reutilizar o reciclar.

Leia as instruções e guarde em lugar seguro. Forneça-as também caso venha a fornecer o aparelho a alguém. Retire todo o material de embalar antes da utilização.

MEDIDAS DE PRECAUÇÃO IMPORTANTES

Siga as precauções básicas de segurança, incluindo:

Este aparelho pode ser usado por crianças com idade de 8 anos ou superior e pessoas com capacidades físicas, sensoriais ou mentais reduzidas ou com falta de experiência e conhecimentos, desde que supervisionadas/instruídas e que compreendam os riscos envolvidos. As crianças não devem brincar com o aparelho. A limpeza e manutenção por parte do utilizador não deverão ser feitas por crianças a não ser que tenham mais de 8 anos e sejam supervisionadas. Mantenha o aparelho e o cabo fora do alcance de crianças com menos de 8 anos. Utilizar o aparelho incorretamente poderá resultar em ferimentos.

Desligue o aparelho da corrente elétrica antes da montagem, desmontagem ou limpeza.

Não deixe o aparelho desacompanhado enquanto estiver ligado.

Se o cabo estiver danificado, o fabricante, o seu agente de assistência técnica ou alguém igualmente qualificado deverá substituí-lo a fim de evitar acidentes.

- Não coloque a unidade motora em líquidos.
- Desligue a corrente elétrica antes de desmontar ou limpar.
- Coloque a unidade motora sobre uma superfície estável e nivelada.
- Mantenha o espremedor de citrinos e o cabo afastados de placas quentes, fogões ou bicos de fogão.
- Armazene o espremedor de citrinos longe de luz solar direta e, se possível, de luz fluorescente.
- Não coloque o motor em funcionamento por mais de 2 minutos ou poderá sobreaquecer. Após 2 minutos, desligue por, pelo menos, 2 minutos para que o motor arrefeça
- Não utilize o espremedor de citrinos para quaisquer outros fins que não os especificados nestas instruções.
- Não use o espremedor de citrinos se estiver danificado ou se não funcionar corretamente.
- Se o cabo estiver danificado, devolva o espremedor de citrinos para evitar perigos.

APENAS PARA USO DOMÉSTICO

ESQUEMAS

- | | |
|----------------------------|--|
| 1. tampa | 6. pico |
| 2. pequeno cone espremedor | 7. eixo |
| 3. grande cone espremedor | 8. unidade motora |
| 4. colector de polpa |  lavável na máquina |
| 5. colector de sumo | |

DESMONTAGEM

1. Desligue o espremedor de citrinos da corrente.
2. Retire os cones espremedores erguendo-os do eixo de acionamento.
3. Agarre o cone espremedor grande com uma mão e, com a outra, as patilhas do cone espremedor pequeno e separe os dois cones.
4. Retire o separador erguendo-o do coletor de sumo.
5. Retire o coletor de sumo erguendo-o da unidade motora.
6. Puxe o eixo de acionamento para cima e retire-o da unidade motora.

CUIDADO E MANUTENÇÃO

1. Desligue o espremedor de citrinos da corrente.
2. Limpe as superfícies exteriores com um pano húmido. Se necessário, use um pouco de líquido de limpeza.
3. Lave as peças removíveis em água morna com sabão, enxague bem e seque.

4. As peças removíveis que podem ser lavadas na máquina estarão indicadas em conformidade.
5. O ambiente agressivo no interior da máquina de lavar loiça pode afetar os acabamentos das superfícies.
6. Não coloque o espremedor de citrinos em água ou qualquer outro líquido.
7. Não use agentes de limpeza agressivos ou abrasivos ou solventes.

MONTAGEM

1. Desligue o espremedor de citrinos da corrente.
2. Coloque a unidade motora sobre uma superfície estável e nivelada.
3. Empurre a parte inferior do eixo de acionamento para dentro do orifício hexagonal no topo da unidade motora.
4. Alinhe o bico com o espaço na parte frontal da unidade motora, e desça o coletor de sumo sobre o topo da unidade motora.
5. Desça o separador sobre o topo do coletor de sumo.
6. Para usar o cone espremedor grande, desça-o sobre o topo do cone espremedor pequeno, para que as aberturas na parte inferior do cone espremedor grande encaixem nas patilhas do cone espremedor pequeno.
 - a) Use o cone espremedor grande para fruta grande como toranjas e laranjas.
 - b) Use o cone espremedor pequeno para fruta pequena, como limões e limas.
7. Desça o cone espremedor sobre o eixo de acionamento no centro do espremedor de citrinos.

PREPARAÇÃO

1. Use citrinos de boa qualidade, frescos e maduros.
2. Lave a fruta.
3. Vire a fruta de lado e corte em metades com uma faca afiada, cortando pelo centro dos segmentos.

ESPREMER

1. Ligue o espremedor de citrinos à tomada elétrica.
2. Coloque um copo ou jarro pequeno debaixo do bico.
3. Empurre o bico para baixo para o abrir (**A**).
4. Usando uma metade da fruta de cada vez, coloque a parte cortada (polpa) no topo do cone espremedor e prima para baixo.
5. O cone espremedor roda espremendo o sumo para fora da fruta.
6. O motor é simples, por isso o cone espremedor não rodará sempre para o mesmo lado.
7. Mova a fruta para garantir que o cone espremedor alcança todas as áreas.
8. Quando parar de premir, o motor parará.
9. Faça o mesmo com a fruta restante.
10. Não use o espremedor de citrinos continuamente durante mais de 2 minutos. Após 2 minutos de utilização, deixe-o repousar durante 2 minutos antes de continuar.
11. Mantenha-se atento ao nível de enchimento do copo/jarro.
12. Quando estiver cheio, pare de fazer sumo, puxe o bico para cima para o fechar e parar o fluxo de sumo.
13. Quando substituir o jarro e antes de recomeçar a fazer o sumo, lembre-se de empurrar o bico para baixo para o abrir.
14. Quando tiver terminado, desmonte, limpe e armazene.
15. O cabo poderá ser armazenado na área debaixo da unidade motora.



PROTEÇÃO AMBIENTAL

Para evitar problemas ambientais e de saúde devido a substâncias perigosas contidas em equipamentos elétricos e eletrónicos, os aparelhos com este símbolo não deverão ser misturados com o lixo doméstico e sim recuperados, reutilizados ou reciclados.

Læs vejledningen og behold den til senere brug. Lad den følge med apparatet, hvis det overdrages til andre. Fjern al emballage før brug.

VIGTIGE SIKKERHEDSINSTRUKTIONER

Følg altid de grundlæggende sikkerhedsregler, herunder:

Dette apparat kan anvendes af børn fra 8 år og derover og personer hvis fysiske, sansemæssige eller mentale evner er nedsat, eller personer uden den fornødne erfaring, hvis de er blevet instrueret/har været under opsyn og forstår de forbundne farer. Børn må ikke lege med apparatet. Rengøring og vedligeholdelse må ikke foretages af børn, medmindre de er over 8 år og holdes under opsyn. Apparatet og ledningen skal holdes uden for rækkevidden af børn under 8 år.

Forket brug af apparatet kan forårsage tilskadekomst.

Tag apparatets stik ud inden du samler, adskiller eller rengør det.

Lad aldrig apparatet stå uden opsyn, når det er tilsluttet stikkontakten.

Hvis ledningen er beskadiget, skal den udskiftes af producenten, serviceværkstedet eller en tilsvarende kvalificeret fagmand, så eventuelle skader undgås.

- Læg ikke motorenheden i væske.
- Tag apparatets stik ud inden det adskilles og rengøres.
- Stil motorenheden på en stabil, plan overflade.
- Citruspresseren og ledningen må ikke komme i nærheden af varmeplader, kogeplader eller blus.
- Citruspresseren skal opbevares uden for direkte sollys og, om muligt, væk fra fluorescerende lys.
- Motoren må ikke køre i mere end 2 minutter ad gangen, ellers bliver den overophedet. Efter to minutters brug skal den slukkes i mindst 2 minutter, så motoren kan køle af.
- Citruspresseren må ikke bruges til nogen andre formål end dem, som er beskrevet i denne vejledning.
- Brug ikke citruspresseren, hvis den er beskadiget eller ikke fungerer korrekt.
- Hvis ledningen er beskadiget, skal citruspresseren returneres, for at undgå fare.

KUN TIL PRIVAT BRUG

TEGNINGER

- | | |
|---------------------|--|
| 1. låg | 6. tud |
| 2. små presser | 7. spil |
| 3. store presser | 8. motorenhed |
| 4. frugtkødopsamler |  tåler opvaskemaskine |
| 5. juiceopsamler | |

ADSKILLELSE

1. Tag citruspresserens stik ud af stilkontakten.
2. Løft presserne af drevskaftet.
3. Tag fat i den store presser med den ene hånd og i vingerne til den lille presser med den anden - adskil nu de to pressere.
4. Løft separatoren af juiceopsamleren.
5. Løft juiceopsamleren af motorenheden.
6. Træk drevskaftet opad og af motorenheden.

PLEJE OG VEDLIGEHOLDELSE

1. Tag citruspresserens stik ud af stilkontakten.
2. Tør alle overflader af med en fugtig klud. Om nødvendigt, kan du bruge en smule opvaskemiddel.
3. Vask de aftagelige dele af i varmt sæbevand, skyl godt af og tør.
4. De aftagelige dele, som er vist på tegningen tåler opvaskemaskine.
5. Det ekstreme miljø inden i opvaskemaskinen kan påvirke overfladebelægningerne.
6. Undlad at lægge citruspresseren i vand eller andre væsker.

7. Brug ikke skræppe eller ridsende rengøringsprodukter eller opløsningsmidler.

SAMLING

1. Tag citruspresserens stik ud af stilkkontakten.
2. Stil motorenheden på en stabil, plan overflade.
3. Tryk bunden af drevskaftet ned i det sekskantede hul øverst på motorenheden.
4. Hold tuden ud for rundingen på motorenhedens forside, sæt nu juiceopsamleren oven på motorenheden.
5. Sæt separatorens oven på juiceopsamleren.
6. Hvis du ønsker at bruge den store presser, skal den sættes oven på den lille presser, således at de to åbninger i bunden af den store presser passer ned over vingerne på den lille presser.
 - a) Den store presser er beregnet til store frugter, f.eks. grapefrugter og appelsiner.
 - b) Den lille presser er beregnet til mindre frugter, f.eks. citroner og limefrugter.
7. Sæt presseren ned over drevskaftet i midten af citruspresseren.

FORBEREDELSE

1. Brug friske, modne citrusfrugter af god kvalitet.
2. Tør frugten af.
3. Læg frugten på siden og skær den i to halve med en skarp kniv for at gennemskære bådenes midte.

PRESNING

1. Sæt citruspresserens stik i stikkontakten.
2. Stil et glas eller en lille kande under tuden.
3. Tryk tuden nedad for at åbne den (A).
4. Tag én halveret frugt ad gangen, sæt den overskårne (frugt-) side ned oven på presseren og tryk nedad.
5. Presseren vil nu dreje og presse juicen ud af den halverede frugt.
6. Motoren er simpel, så presseren vil ikke altid dreje den samme vej rundt.
7. Drej frugten rundt, så presseren når alt frugtkødet.
8. Når du stopper med at trykke, stopper motoren.
9. Pres resten af frugterne på samme måde.
10. Undlad at bruge citruspresseren uafbrudt i mere end 2 minutter. Efter 2 minutters brug skal den hvile i 2 minutter, inden du fortsætter.
11. Hold øje med niveauet i glasset/kanden.
12. Når det/den er fyldt, skal du standse presningen, trykke tuden opad for at lukke den, så juicen forhindres i at løbe ud.
13. Husk at trykke tuden nedad for åbne den, når du igen stiller kanden under for at presse flere frugter.
14. Når du er færdig, skal presseren skilles ad, rengøres og stilles væk.
15. Ledningen kan opbevares i rummet under motorenheden.



MILJØBESKYTTELSE

Elektriske og elektroniske apparater, der er mærket med dette symbol, kan indeholde farlige stoffer, og må ikke bortskaffes med husholdningsaffald, men skal afleveres på en dertil udpeget lokal genbrugsstation for at undgå skade på miljø og menneskers sundhed.

Läs bruksanvisningen och spara den för framtida bruk. Låt bruksanvisningen följa med om du överlåter apparaten. Ta bort allt förpackningsmaterial före användning.

VIKTIGA SKYDDSÅTGÄRDER

Följ allmänna säkerhetsföreskrifter, däribland följande:

Denna apparat kan användas av barn från 8 års ålder och uppåt och av personer med nedsatt fysisk, sensorisk eller mental förmåga eller med bristande erfarenhet och kunskap, om personerna i fråga är under uppsikt och har fått anvisningar om hur apparaten fungerar och om de har förstått vilka risker som användningen kan medföra. Barn ska inte leka med apparaten. Rengöring och användarunderhåll ska inte utföras av barn, såvida de inte är över 8 år och är under uppsikt. Håll apparat och elkabel utom räckhåll för barn under 8 år.

Felaktig användning av apparaten kan orsaka skada.

Dra ur sladden till apparaten före montering, demontering och rengöring.

Lämna inte apparaten utan tillsyn när den är ansluten.

Om sladden är skadad måste den ersättas av tillverkaren, serviceombud eller någon med liknande kompetens för att undvika skaderisker.

- Sänk inte ned motorenheten i någon form av vätska.
- Dra ur sladden från eluttaget innan du tar isär och rengör apparaten.
- Placera motordelen på en stabil och jämn yta.
- Låt inte apparaten eller sladden komma i kontakt med värme/kokplatta eller öppen låga.
- Utsätt inte citruspressen för direkt solljus eller ljusrörsbelysning.
- Låt inte motorn gå i mer än 2 minuter åt gången för att undvika överhettning. Stäng av apparaten efter 2 minuter och låt den vara avstängd under minst 2 minuter så att motorn svalnar.
- Använd inte citruspressen för något annat ändamål än vad som anges i denna bruksanvisning.
- Använd inte citruspressen om den är skadad eller har något tekniskt fel.
- Om sladden är trasig bör citruspressen returneras för att undvika fara.

ENDAST FÖR HUSHÅLLSBRUK

BILDER

- | | |
|---------------------------|---|
| 1. deksel | 6. pipen |
| 2. stor pressen | 7. drivaxeln |
| 3. linten pressen | 8. motorenheten |
| 4. papirmasse solfangeren |  kan diskas i diskmaskin |
| 5. juice samlar | |

TA ISÄR

1. Dra ur juicepressens sladd ur eluttaget.
2. Lyft av pressarna från drivaxeln.
3. Ta tag i den stora pressen i ena handen och den mindre i andra handen och separera de två pressarna.
4. Lyft av centrifugen från juiceuppsamlaren.
5. Lyft av juiceuppsamlaren från motordelen.
6. Dra drivaxeln uppåt, bort från motordelen.

UNDERHÅLL

1. Dra ur juicepressens sladd ur eluttaget.
2. Torka av utsidan med en fuktig trasa. Vid behov kan man använda lite diskmedel.
3. Diska alla löstagbara delar i varmt vatten med diskmedel, skölj noga och torka.
4. De löstagbara delar som är markerade kan diskas i diskmaskin.
5. Den tuffa miljön inuti diskmaskinen kan påverka delarnas ytfinish.
6. Placera inte citruspressen i vatten eller någon annan vätska.
7. Använd inte starka eller slipande rengöringsmedel eller lösningsmedel.

SÄTTA I HOP

1. Dra ur juicepressens sladd ur eluttaget.
2. Placera motordelen på en stabil, jämn yta.
3. För in nederdelen av drivaxeln i det hexagonala hålet ovanpå motordelen.
4. Håll pipen i linje med utrymmet framför motordelen och sätt juiceuppsamlaren på motordelen.
5. Sätt centrifugen ovanpå juiceuppsamlaren.
6. För att använda den stora pressen, placera den ovanpå den lilla pressen, så att hålen i nederdelen av den stora pressen passas in i den lilla pressens vingar.
 - a) Använd den stora pressen för större frukt, som grapefrukt och apelsin
 - b) Använd den lilla pressen för små frukter som citron och lime.
7. Sätt pressen på drivaxeln i mitten av citruspressen.

FÖRBEREDELSE

1. Använd färsk, mogen citrusfrukt av god kvalitet.
2. Torka av frukten
3. Lägg frukten på sidan och skär den på mitten med en vass kniv, så att du skär igenom klyftorna.

PRESSNING

1. Sätt i citruspressen i eluttaget.
2. Placera ett glas eller en liten kanna nedanför pipen.
3. Fäll ned pipen för att öppna den (A).
4. Använd en frukthalva i taget. Placera den på pressen med den skurna sidan (fruktkött) nedåt och pressa.
5. Pressen snurrar och juice pressas ur frukthalvan.
6. Motorn är enkel, så pressen kommer inte alltid att snurra åt samma håll.
7. Vrid på frukten så att pressen kommer åt allt fruktkött.
8. Om du slutar pressa kommer motorn att stanna.
9. Gör samma sak med resten av frukten.
10. Använd inte citruspressen kontinuerligt i mer än 2 minuter. Efter 2 minuter ska man låta den vila i 2 minuter innan man fortsätter.
11. Håll ett öga på juicemängden i glaset/kannan.
12. När den är full ska du sluta pressa och fälla upp pipen för att stänga den och för att juicen ska sluta rinna.
13. Kom ihåg att fälla ned pipen igen för att öppna den när du sätter tillbaka kannan och fortsätter pressa juice.
14. När du är klar ska du ta isär, rengöra och ställa undan juicepressen.
15. Sladden kan förvaras i utrymmet under motorenheten.



MILJÖSKYDD

För att undvika miljö- och hälsoproblem som beror på farliga ämnen i elektriska och elektroniska produkter får inte apparater som är märkta med denna symbol kastas tillsammans med osorterat hushållsavfall utan de ska tillvaratagas, återanvändas eller återvinnas.

Les instruksjonene, oppbevar dem på et trygt sted, og send de med apparatet hvis du gir det videre. Fjern all emballasje før bruk.

VIKTIG SIKKERHETSTILTAK

Følg sikkerhetsinstruksene, inkludert

Dette apparatet kan brukes av barn fra åtte år og personer med nedsatte fysiske, sansende eller mentale evner eller manglende erfaring eller kunnskap hvis slike personer har fått opplæring eller blir holdt under oppsyn og forstår farene som er tilknyttet bruken av apparatet. Barn skal ikke leke med apparatet. Rengjøring og vedlikehold skal ikke utføres av barn med mindre de er over åtte år og holdes under oppsyn. Hold apparatet og ledningen utilgjengelig for barn under åtte år. Feil bruk av apparatet kan føre til skader.

Koble fra apparatet før du monterer, demonterer eller rengjør det.

Ikke la apparatet være ubevoktet når det er tilkoblet.

Hvis kabelen er skadet så må den bli erstattet av fabrikanten, servicepartner eller andre som er kvalifiserte for å unngå fare.

- Ikke legg motorenheten i væske.
- Koble ut apparatet før demontering og rengjøring.
- Plasser motorenheten på et stabilt, rett underlag.
- Hold sitruspressen og kabelen på god avstand fra kokeplater, stekeplater og ovner.
- Oppbevar sitruspressen beskyttet fra direkte sollys og om mulig fra fluorescerende lys.
- Ikke la motoren gå i over to minutter, slik at den ikke overopphetes. Etter to minutter må den slås av i minst to minutter slik at motoren kjøles ned.
- Ikke bruk sitruspressen for noe annet formål enn som beskrevet i disse anvisningene.
- Ikke bruk sitruspressen hvis den er skadet eller har feil.
- Hvis kabelen er skadet, må du returnere sitruspressen for å unngå fare.

KUN FOR BRUK I HJEMMET

FIGURER

- | | |
|-----------------------|---|
| 1. lokk | 6. pistorasia |
| 2. presskon | 7. drivakselen |
| 3. stor presskon | 8. motorenhet |
| 4. fruktkjøttbeholder |  kan vaskes i oppvaskmaskin |
| 5. juicebeholder | |

DEMONTERING

1. Koble fra sitruspressen.
2. Løft presskonene av drivakselen.
3. Grip den store presskonen i den ene hånden og vingene på den lille presskonen i den andre, og skill de fra hverandre.
4. Løft separatoren av juicebeholderen.
5. Løft juicebeholderen av motorenheten.
6. Skyv drivakselen opp og av motorenheten.

STELL OG VEDLIKEHOLD

1. Koble fra sitruspressen.
2. Tørk utvendige overflater med en fuktig klut. Bruk eventuelt litt oppvaskmiddel.
3. Vask de avtakbare delene i varmt såpevann, skyll godt, og tørk.
4. De avtakbare delene kan vaskes i oppvaskmaskin.
5. De ekstreme miljøet inne i oppvaskmaskinen kan påvirke overflatebehandlinger.
6. Ikke legg sitruspressen i vann eller annen væske.
7. Ikke bruk sterke eller slipende rengjøringsmidler eller løsemidler.

MONTERING

1. Koble fra sitruspressen.
2. Sett motorenheten på et fast og plant underlag.
3. Trykk bunnen av drivakselen inn i det sekskantede hullet på toppen av motorenheten.
4. Juster helletuten på linje med sporet foran motorenheten, og senk juicebeholderen ned på motorenheten.
5. Senk separatorene ned på juicebeholderen.
6. For å bruke den store presskone senker du den ned på den lille presskone, slik at hullene i bunnen av den store passer over vingene på den lille.
 - a) Bruk den store presskone for stor frukt som grapefrukt og appelsiner.
 - b) Bruk den lille presskone for liten frukt som sitroner og lime.
7. Senk presskone ned på drivakselen i midten av sitruspressen.

TILBEREDNING

1. Bruk fersk og moden sitrusfrukt av god kvalitet.
2. Tørk av frukten.
3. Legg frukten på siden og skjær den i to med en skarp kniv for å skjære gjennom midten av delene.

PRESSING

1. Sett sitruspressen inn i stikkontakten.
2. Sett et glass eller en liten kanne under helletuten.
3. Skyv helletuten ned for å åpne den (A).
4. Bruk en halv frukt av gangen og plasser skjæresiden (kjøttensiden) på presskone og trykk den ned.
5. Presskone vil dreie og trykke saften ut av den halve frukten.
6. Motoren er enkel, så presskone vil ikke alltid dreie på samme måte.
7. Flytt frukten rundt for å sikre at presskone kommer til over hele kjøttet.
8. Når du slutter å trykke, stopper motoren.
9. Gjør det samme med resten av frukten.
10. Ikke bruk sitruspressen sammenhengende i mer enn to minutter. Etter du har brukt den i to minutter, må du la den hvile i 2 minutter før du bruker den igjen.
11. Hold øye med nivået i glasset/kanne.
12. Når det er fullt, stopper du juicepressingen og skyver helletuten opp for å lukke den og stoppe juicestrømmen.
13. Husk å skyve helletuten ned for å åpne den når du bytter kanne og begynner å presse juice igjen.
14. Når du er ferdig, kan du demontere, rengjøre og sette bort presseren.
15. Ledningen kan oppbevares i området under motorenheten.



MILJØBESKYTTELSE

For å unngå miljømessige og helse relaterte problemer forbundet til farlige stoffer i elektriske og elektroniske varer, må ikke apparater merket med dette symbolet kastes sammen med vanlig avfall, men gjenvinnes, gjenbrukes eller resirkuleres.

Lue käyttöohjeet, säilytä ne ja anna ne laitteen mukana, mikäli luovutat sen toiselle henkilölle. Poista kaikki pakkausmateriaali ennen käyttöä.

TÄRKEITÄ VAROTOIMIA

Seuraa perusvarotoimia, muun muassa seuraavia ohjeita:

Laitetta saavat käyttää yli 8-vuotiaat lapset ja henkilöt, joiden fyysinen, aistienvaarainen tai henkinen toimintakyky on heikentynyt, tai joilla ei ole kokemusta ja tietoa, jos heitä valvotaan/ohjeistetaan, ja he ymmärtävät käyttöön liittyvät vaarat. Lapset eivät saa leikkiä laitteella. Lapset eivät saa puhdistaa tai tehdä hoitotoimia, jos he eivät ole yli 8-vuotiaita ja valvonnan alla. Pidä laite ja kaapeli alle 8-vuotiaiden ulottumattomissa.

Laitteen väärinkäyttö saattaa aiheuttaa henkilövahingon.

Irrota laite verkkovirrasta ennen kokoamista, purkamista tai puhdistamista.

Älä jätä laitetta vaille silmälläpitoa, kun se on kytketty sähköverkkoon.

Jos sähköjohto on vahingoittunut, se pitää antaa valmistajan, tämän huoltopalvelun tai vastaavan pätevyyden omaavan henkilön vaihdettavaksi vaarojen välttämiseksi.

- Älä kastele moottoriyksikköä nesteisiin.
- Irrota verkkovirrasta ennen purkamista tai puhdistamista.
- Aseta moottoriyksikkö vakaalle ja tasaiselle alustalle.
- Pidä sitruspuserrin ja virtajohto etäällä keittolevyistä, liesistä tai uuneista.
- Säilytä sitruspuserrin etäällä suorasta auringonvalosta ja, mikäli mahdollista, loisteputkien valosta.
- Älä anna moottorin käydä yli 2 minuuttia tai se voi ylikuumentua. Sammuta 2 minuutin jälkeen vähintään 2 minuutiksi, jotta moottori jäähtyy.
- Älä käytä sitruspuserrinta mihinkään muuhun tarkoitukseen kuin näissä käyttöohjeissa kuvattuun.
- Älä käytä sitruspuserrinta, jos se on vaurioitunut tai siinä on toimintahäiriöitä.
- Jos virtajohto on vaurioitunut, palauta sitruspuserrin vaarojen välttämiseksi.

VAIN KOTIKÄYTTÖÖN

PIIRROKSET

- | | |
|-------------------------|---|
| 1. cover | 6. nokka |
| 2. iso cone | 7. spindle |
| 3. pientä cone | 8. engine unit |
| 4. fruit pulp collector |  konepesun kestävä |
| 5. of juice collector | |

PURKAMINEN

1. Irrota sitruspuserrin verkkovirrasta.
2. Nosta pusertimet irti käyttöäkselista.
3. Tartu isoon pusertimeen toisella kädellä ja pienen pusertimen siivekkeisiin toisella kädellä ja erota pusertimet toisistaan.
4. Nosta erotin pois mehun kerääjästä.
5. Nosta mehun kerääjä pois moottoriyksikön päältä.
6. Vedä käyttöäkseli ylös ja pois moottoriyksiköstä.

HOITO JA KUNNOSSAPITO

1. Irrota sitruspuserrin verkkovirrasta.
2. Pyyhi ulkopinnat kostealla liinalla. Käytä tarvittaessa vähän pesuainetta.
3. Pese irrotettavat osat lämpimässä saippuvedessä, huuhtelee hyvin ja kuivaa.
4. Merkityt irrotettavat osat voidaan pestä astianpesukoneessa.
5. Astianpesukoneen sisällä vallitsevat äärimmäiset olosuhteet voivat vaikuttaa pintojen viimeistelyyn.
6. Älä upota sitruspuserrinta veteen tai mihinkään muuhun nesteeseen.
7. Älä käytä voimakkaita tai hankaavia puhdistusaineita tai liuottimia.

KOKOAMINEN

1. Irrota sitruspuserrin verkkovirrasta.
2. Aseta moottoriyksikkö vakaalle ja tasaiselle alustalle.
3. Paina käyttöakselin pohja moottoriyksikön päällä olevaan kuusikulmaiseen reikään.
4. Kohdista nokka moottoriyksikön edessä olevaan tilaan ja laske mehun kerääjä moottoriyksikön päälle.
5. Laske erotin mehun kerääjän päälle.
6. Kun käytät isoa puserrinta, laske se pienen pusertimen päälle siten, että ison pusertimen pohjassa olevat aukot sopivat pienen pusertimen siivekkeisiin.
 - a) Käytä isoa puserrinta isoille hedelmille, kuten greipeille ja appelsiineille.
 - b) Käytä pientä puserrinta pienille hedelmille, kuten sitruunoille ja lime-hedelmille.
7. Laske puserrin sitruspusertimen keskellä olevan käyttöakselin päälle.

VALMISTELU

1. Käytä hyvälaatuisia, tuoreita ja kypsiä sitruhedelmiä.
2. Pyyhi hedelmät.
3. Aseta hedelmä kyljelleen ja halkaise kahtia segmenttien keskeltä terävällä veitsellä.

PUSERTAMINEN

1. Yhdistä sitruspuserrin pistorasiaan.
2. Laita lasi tai pieni kannu nokan alle.
3. Avaa nokka painamalla se alas (**A**).
4. Käytä puolikas hedelmä kerrallaan, aseta leikattu (tuore) puoli pusertimen päälle ja paina sitä alaspäin.
5. Puserrin kääntyy ja pusertaa mehun puolikkaasta hedelmästä.
6. Moottori on yksinkertainen, joten puserrin ei aina käänny samalla tavalla.
7. Liikuttelu hedelmää, jotta varmistat, että puserrin pääsee kaikkiin kohtiin.
8. Kun lopetat painamisen, moottori pysähtyy.
9. Tee samalla tavalla muille hedelmille.
10. Älä käytä sitruspuserrinta yhtäjaksoisesti yli 2 minuuttia. Kun 2 minuuttia tulee täyteen, anna laitteen levätä 2 minuuttia ennen kuin jatkat.
11. Tarkkaile mehun tasoa lasissa/kannussa.
12. Kun astia on täynnä, lopeta mehun valmistus, sulje nokka ja lopeta mehun virtaus painamalla nokka ylös.
13. Muista avata nokka painamalla sitä alaspäin, kun vaihdat kannun, ja jatkat mehun valmistusta.
14. Kun olet valmis, pura ja puhdista laite sekä aseta se säilytykseen.
15. Virtajohto voidaan säilyttää moottoriyksikön alla olevassa tilassa.

YMPÄRISTÖN SUOJELU

Jotta vältettäisiin ympäristölle ja terveydelle koituvat haitat, jotka johtuvat vaarallisista aineista sähkölaitteissa ja elektronisissa laitteissa, tällä symbolilla varustetut laitteet tulee heittää pois erillään lajittelemattomista jätteistä, ne on otettava talteen, käytettävä uudestaan ja kierrätettävä.

Прочтите инструкции, сохраните их, при передаче сопроводите инструкцией. Перед применением изделия снимите с него упаковку.

ВАЖНЫЕ МЕРЫ ПРЕДОСТОРОЖНОСТИ

Следуйте основным инструкциям по безопасности, включая следующие:

Использование данного устройства детьми старше 8 лет, лицами с ограниченными физическими, сенсорными или умственными способностями, недостатком опыта или знаний допускается при условии контроля или инструктажа и осознания связанных рисков. Детям запрещено играть с устройством. Очистку и обслуживание устройства могут выполнять дети старше 8 лет при условии наблюдения взрослыми. Храните устройство и кабель в недоступном для детей до 8 лет месте.

Неправильное использование прибора может привести к травме.

Отключите прибор от розетки перед сборкой, разборкой или очисткой.

Не оставляйте включенный прибор без присмотра.

Если кабель поврежден, он должен быть заменен производителем, сервисным агентом или другим квалифицированным лицом для предотвращения опасности.

- Не погружайте блок двигателя в жидкость.
- Отключите устройство перед демонтажем или очисткой.
- Поместите блок двигателя на устойчивую, ровную поверхность.
- Не допускайте контакта соковыжималки для цитрусовых и кабеля с варочными поверхностями или конфорками.
- Храните соковыжималку для цитрусовых вдали от прямых солнечных лучей и по возможности вдали от флуоресцентного освещения.
- Не допускайте, чтобы двигатель работал более 2 минут, иначе возможен перегрев. Через 2 минуты выключите двигатель как минимум на 2 минуты, чтобы он остыл.
- Не используйте соковыжималку для цитрусовых для каких-либо других целей, кроме указанных в данной инструкции.
- Не пользуйтесь соковыжималкой для цитрусовых, если она повреждена или неисправна.
- Если кабель поврежден, во избежание опасности соковыжималку для цитрусовых следует вернуть.

ТОЛЬКО ДЛЯ БЫТОВОГО ИСПОЛЬЗОВАНИЯ

ИЛЛЮСТРАЦИИ

- | | |
|----------------------------------|---|
| 1. крышка | 6. носик |
| 2. больших конус соковыжималки | 7. шпindelь |
| 3. небольших конус соковыжималки | 8. блок двигателя |
| 4. резервуар для мякоти |  можно мыть в посудомоечной машине |
| 5. резервуар для сока | |

РАЗБОРКА

1. Отключите соковыжималку для цитрусовых от сети.
2. Снимите конусы соковыжималки с вала привода.
3. Одной рукой возьмитесь за большой конус соковыжималки, а другой — за крылышки маленького и отделите один конус от другого.
4. Снимите разделитель с резервуара для сока.
5. Снимите резервуар для сока с блока двигателя.
6. Потяните вал привода вверх и снимите с блока двигателя.

УХОД И ОБСЛУЖИВАНИЕ

1. Отключите соковыжималку для цитрусовых от сети.
2. Протрите наружные поверхности влажной тканью. При необходимости используйте жидкое

мощное средство.

3. Промойте все съемные детали теплой мыльной водой, как следует сполосните и просушите.
4. Указанные съемные детали можно мыть в посудомоечной машине.
5. Экстремальная среда внутри посудомоечной машины может отрицательно повлиять на отделку поверхностей.
6. Не погружайте соковыжималку для цитрусовых в воду или любую другую жидкость.
7. Не используйте агрессивные или абразивные чистящие средства или растворители.

СБОРКА

1. Отключите соковыжималку для цитрусовых от сети.
2. Поместите блок двигателя на устойчивую, ровную поверхность.
3. Опустите нижнюю часть вала привода в шестиугольное отверстие в верхней части блока двигателя.
4. Совместите носик с пространством на передней части блока двигателя и поместите резервуар для сока сверху на блок двигателя.
5. Установите разделитель сверху на резервуар для сока.
6. Чтобы использовать большой конус соковыжималки, установите его сверху на маленький конус соковыжималки, чтобы зазоры в нижней части большого конуса совместились с крылышками в маленьком конусе.
 - а) Для больших фруктов, таких как грейпфруты и апельсины, используйте большой конус соковыжималки.
 - б) Для небольших фруктов, таких как лимоны и лаймы, используйте маленький конус соковыжималки.
7. Опустите конус соковыжималки на вал привода в центре соковыжималки для цитрусовых.

ПОДГОТОВКА

1. Используйте высококачественные, свежие и спелые плоды цитрусовых.
2. Протрите плод.
3. Поверните плод на бок и острым ножом разрежьте его пополам, чтобы разделить доли плода по центру.

ВЫЖИМАНИЕ

1. Включите соковыжималку для цитрусовых в розетку.
2. Поставьте стакан или небольшую кружку под носик.
3. Нажмите на носик, чтобы открыть его (A).
4. Поместите половину плода срезом (мякотью) вниз на конус соковыжималки и нажмите на него.
5. Конус соковыжималки станет вращаться, выжимая сок из половины плода.
6. Двигатель довольно простой, поэтому конус соковыжималки не всегда будет вращаться равномерно.
7. Перемещайте плод по кругу, чтобы конус соковыжималки обработал всю мякоть.
8. После прекращения нажатия двигатель остановится.
9. Прodelайте то же самое с остальными плодами.
10. Не используйте соковыжималку для цитрусовых непрерывно более 2 минут. После 2 минут использования подождите 2 минуты, прежде чем продолжить.
11. Следите за уровнем наполнения стакана/кружки.
12. Когда стакан/кружка наполнится, прекратите выжимание сока, поднимите носик, чтобы он закрылся, и сок перестал течь.
13. После замены кружки нажмите на носик, чтобы открыть его, прежде чем снова приступить к выжиманию сока.
14. После окончания разберите, почистите и уберите соковыжималку на место.
15. Кабель можно хранить в пространстве под блоком двигателя.



ЗАЩИТА ОКРУЖАЮЩЕЙ СРЕДЫ

Для того чтобы избежать угроз для здоровья и окружающей среды из-за вредных веществ в электрических и электронных товарах, приборы, отмеченные данным символом, должны утилизироваться не как не отсортированные бытовые отходы, а как восстановленные или повторно использованные.

Přečtěte si pokyny a uschovejte je. Pokud zařízení předáte dál, předejte ho i s návodem. Před použitím odstraňte všechny obaly.

DŮLEŽITÁ BEZPEČNOSTNÍ OPATŘENÍ

Dodržujte základní bezpečnostní pokyny, jako jsou:

Tento přístroj mohou používat děti ve věku od 8 let a osoby se sníženými fyzickými, senzorickými či mentálními schopnostmi nebo osoby, které výrobek nikdy nepoužívaly nebo jej neznají, pokud tak činí pod dozorem/byly poučeny a rozumí souvisejícím rizikům. S přístrojem si nesmějí hrát děti. Děti nesmějí provádět čištění a běžnou údržbu, pokud nedosáhly věku alespoň 8 let a nejsou-li pod dozorem. Přístroj i kabel uchovávejte mimo dosah dětí mladších 8 let.

Nesprávné použití zařízení může vést ke zranění.

Před montáží, demontáží či čištěním přístroj vypojte ze sítě.

Pokud je přístroj v zásuvce, nenechávejte ho bez dozoru.

Pokud je poškozený kabel, musí jej vyměnit výrobce, jeho servisní zástupce nebo osoba podobně kvalifikovaná, aby nedošlo k riziku.

- Jednotku motoru nenamáčejte.
- Před demontáží či čištěním přístroj vypojte ze sítě.
- Jednotku motoru umístěte na stabilní a rovný povrch.
- Lis na citrusy i kabel musí být umístěn mimo plotny, sporáky či hořáky.
- Lis na citrusy uchovávejte mimo přímé sluneční světlo a, pokud je to možné, i mimo světlo zářivek.
- Motor nenechte běžet déle než 2 minuty, mohl by se přehřát. Po 2 minutách přístroj vypněte alespoň na 2 minuty, aby motor vychladl.
- Lis na citrusy nepoužívejte k žádným jiným účelům, než ke kterým je určen, jak je uvedeno v tomto návodu.
- Lis na citrusy nepoužívejte, pokud je poškozený či nepracuje správně.
- Pokud je kabel poškozený, lis na citrusy odevzdejte prodejci, vyvarujete se tak možnému nebezpečí.

JEN PRO DOMÁCÍ POUŽITÍ

NÁKRESY

- | | |
|-------------------------|--|
| 1. kryt | 6. nálevka |
| 2. velké lisovací kužel | 7. trn |
| 3. malý lisovací kužel | 8. jednotka motoru |
| 4. sběrač dužiny |  vhodné pro mytí v myčce |
| 5. sběrač šťávy | |

DEMONTÁŽ

1. Lis na citrusy vypojte ze sítě.
2. Z hnací hřídele sejměte lisovací kužele.
3. Velký lisovací kužel uchopte do jedné ruky a malý lisovací kužel za křídélka do druhé, a oba lisovací kužele od sebe oddělte.
4. Ze sběrače šťávy sejměte separátor.
5. Sběrač šťávy sejměte z jednotky motoru.
6. Hnací hřídel vytáhněte nahoru a z jednotky motoru ven.

ÚDRŽBA

1. Lis na citrusy vypojte ze sítě.
2. Vnější plochy otřete vlhkým hadříkem. Pokud je třeba, použijte i trochu saponátu.
3. Odnímatelné části umyjte v teplé mýdlové vodě, dobře opláchněte a nechte oschnout.
4. Označené odnímatelné části mohou být umývány v myčce na nádobí.
5. Povrchová úprava by se mohla v extrémním prostředí myčky poškodit.
6. Lis na citrusy nenamáčejte do vody ani do jiných tekutin.
7. Nepoužívejte drsné či agresivní čisticí prostředky či rozpouštědla.

ZPĚTNÁ MONTÁŽ

1. Lis na citrusy vypojte ze sítě.
2. Motor postavte na stabilní a rovný povrch.
3. Spodní konec hnací hřídele vsuňte do šestihranného otvoru v horní části jednotky motoru.
4. Srovnejte nálevku s prostorem v přední části jednotky motoru a usaďte na horní část jednotky motoru sběrač šťávy.
5. Na horní část sběrače šťávy usaďte separátor.
6. Pokud chcete použít velký lisovací kužel, nasadte jej na horní stranu malého lisovacího kužele – velký lisovací kužel je třeba mezerami naspodu nasunout na křídélka malého lisovacího kužele.
 - a) Velký lisovací kužel používejte na velké ovoce, jako jsou grepy a pomeranče.
 - b) Malý lisovací kužel používejte na malé ovoce, jako jsou citrony a limetky.
7. Lisovací kužel usaďte na hnací hřídel uprostřed lisu na citrusy.

PŘÍPRAVA

1. Používejte kvalitní citrusy, které jsou čerstvé a zralé.
2. Ovoce otreťe.
3. Ovoce položte na bok a rozkrojte napůl ostrým nožem, aby jste dobře prořízli středy.

LISOVÁNÍ

1. Zapojte lis na citrusy do elektrické zásuvky.
2. Pod nálevku umístěte sklenici nebo džbáněk.
3. Nálevku stlačte dolů, aby se otevřela (A).
4. Uchopte jednu půlku ovoce a nasadte ji stranou řezu (dužinou) na horní část lisovacího kužele a zatlačte.
5. Lisovací kužel se bude otáčet a vymačkávat z dané půlky ovoce šťávu.
6. Jde o jednoduchý motor, takže se lisovací kužel nebude otáčet pořád jen jedním směrem.
7. Ovoce naklánějte i do stran, aby se lisovací kužel dostal ke všem částem dužiny.
8. Když přestane vyvíjet tlak, motor se zastaví.
9. To samé proveďte z druhou půlkou ovoce.
10. Lis na citrusy nepoužívejte nepřetržitě déle než 2 minuty. Po 2 minutách používání jej nechte 2 minuty odpočinout, pak můžete pokračovat.
11. Sledujte výšku hladiny ve sklenici/džbánku.
12. Až bude sklenice plná, přestaňte lisovat, nálevku zatlačte nahoru, aby se zavřela a šťáva přestala vytékat.
13. Nezapomeňte stlačit nálevku zase dolů, aby se otevřela, poté co vyměníte džbáněk a než začnete znovu lisovat.
14. Až budete hotoví, přístroj demontujte, umyjte a uložte.
15. Kabel můžete skladovat v prostoru pod jednotkou motoru.



OCHRANA ŽIVOTNÍHO PROSTŘEDÍ

Abyste se vyhnuli ohrožení zdraví a životního prostředí vlivem nebezpečných látek obsažených v elektrických a elektronických produktech, spotřebiče označené tímto symbolem nesmějí být vyhazovány do směšného odpadu, ale je nutno je obnovit, znovu použít nebo recyklovat.

Prečítajte si pokyny a odložte tak, aby ste ich mohli priložiť pri prípadnom odovzdaní výrobku niekomu inému. Pred použitím odstráňte všetky obaly.

DÔLEŽITÉ BEZPEČNOSTNÉ OPATRENIA

Dodržujte základné bezpečnostné opatrenia, vrátane:

Tento prístroj môžu používať deti od 8 rokov a osoby so zníženými fyzickými, zmyslovými alebo psychickými schopnosťami alebo nedostatkom skúseností a vedomostí ak sú pod dozorom/poučení a sú si vedomí s tým spojených rizík. Deti sa s prístrojom nemajú hrať. Čistenie a používateľská údržba nemajú byť vykonávané deťmi ak nie sú staršie ako 8 rokov a pod dozorom. Prístroj a elektrickú šnúru uchovávajte mimo dosahu detí mladších ako 8 rokov.

Nesprávne používanie spotrebiča môže viesť k poraneniu.

Spotrebič vyťahnite zo zásuvky pred zložením, rozložením alebo čistením.

Nenechávajte prístroj bez dozoru, keď je zapnutý v elektrickej sieti.

Ak je prívodný kábel poškodený, musí byť vymenený výrobcom, jeho servisným technikom alebo iným kvalifikovaným odborníkom, aby nedošlo k riziku.

- Pohonnú jednotku neponárajte do tekutiny.
- Pred rozoberaním alebo čistením odpojte z elektrickej siete.
- Pohonnú jednotku položte na stabilný, rovný povrch.
- Lis na citrusy a kábel neukladajte do blízkosti varných platní, teplých častí kozuba alebo horákov.
- Lis na citrusy skladujte mimo priameho slnečného svetla, a podľa možnosti aj mimo fluorescenčného svetla.
- Nenechávajte motor bežať viac ako 2 minúty, lebo môže dôjsť k jeho prehriatiu. Po 2 minútach vypnite aspoň na 2 minúty, aby mohol motor vychladnúť.
- Nepoužívajte lis na citrusy na iné účely než tie, ktoré sú uvedené v návode.
- Nepoužívajte lis na citrusy, ak je poškodený, alebo nefunguje správne.
- Ak je poškodený kábel, lis na citrusy vráťte, aby ste sa vyhli nebezpečenstvu.

LEN NA DOMÁCE POUŽITIE

NÁKRESY

- | | |
|---------------------|--|
| 1. vrchnák | 6. odtok |
| 2. Veľký odšťavovač | 7. stredový kolík |
| 3. malý odšťavovač | 8. pohonná jednotka |
| 4. oddeľovač dužiny |  vhodný do umývačky riadu |
| 5. nádobka na šťavu | |

ROZOBRA Tie

1. Lis na citrusy odpojte z elektrickej siete.
2. Vyberte odšťavovač z hnacieho hriadeľa.
3. Veľký odšťavovač chyťte jednou rukou a krídlečká malého odšťavovača druhou a oddel'te odšťavovače od seba.
4. Separátor vyberte z nádobky na šťavu.
5. Nádobku na šťavu vyberte z pohonnej jednotky.
6. Hnací hriadeľ vyťahnite z pohonnej jednotky.

STAROSTLIVOSŤ A ÚDRŽBA

1. Lis na citrusy odpojte z elektrickej siete.
2. Povrchy utrite vlhkou utierkou. V prípade potreby použite prostriedok na umývanie riadu.
3. Odnímateľné časti umyte v teplej vode so saponátom, dobre opláchnite a osušte.
4. Označené odnímateľné časti sa dajú umývať v umývačke riadu.
5. Extrémne prostredie vo vnútri umývačky riadu môže zmeniť povrchovú úpravu častí.
6. Neponárajte lis na citrusy do vody alebo iných tekutín.
7. Nepoužívajte ostré alebo drsné prostriedky na čistenie alebo rozpúšťadlá.

POSKLADANIE

1. Lis na citrusy odpojte z elektrickej siete.
2. Pohonnú jednotku položte na stabilný a rovný povrch.
3. Zatlačte spodnú časť hnacieho hriadeľa do šesťhranného otvoru vo vrchnej časti pohonnej jednotky.
4. Odtok zarovnajzte s priestorom pred pohonnou jednotkou a položte nádobku na šťavu na pohonnú jednotku.
5. Do vrchnej časti nádoby na šťavu vložte separátor.
6. Ak chcete použiť veľký odšťavovač, vložte ho do malého odšťavovača tak, aby medzery v spodnej časti veľkého odšťavovača dosadli na krídelká malého odšťavovača.
 - a) Veľký odšťavovač používajte na veľké ovocie, ako grapefruity a pomaranče.
 - b) Malý odšťavovač používajte na malé ovocie, ako citróny a limetky.
7. Odšťavovač založte na hnací hriadeľ v strede lisu na citrusy.

PRÍPRAVA

1. Používajte kvalitné, čerstvé, dozreté citrusové ovocie.
2. Ovocie utrite.
3. Otočte ovocie na stranu a prerežte ostrým nožom napoly, naprieč stredmi jednotlivých dielikov.

LISOVANIE

1. Lis na citrusy zapojte do elektrickej siete.
2. Pod odtok položte pohár alebo menší džbánik.
3. Zatlačte odtok nadol, aby ste ho otvorili (**A**).
4. Položte jednu polovicu ovocia reznou plochou na vrchnú časť odšťavovača a zatlačte nadol.
5. Odšťavovač sa bude točiť, čím bude vytláčať šťavu z polovičky ovocia.
6. Motor je jednoduchý, preto sa odšťavovač nebude vždy otáčať tým istým smerom.
7. Pohybujte ovocím dookola, aby odšťavovač dosiahol na všetku dužinu.
8. Po skončení lisovania sa motor zastaví.
9. Rovnako postupujte so zvyškom ovocia.
10. Nepoužívajte lis na citrusy nepretržite viac ako 2 minúty. Po 2-minútovom používaní ho nechajte 2 minúty oddychovať, kým budete pokračovať.
11. Sledujte úroveň šťavy v pohári/džbániku.
12. Keď sa naplní, prestaňte s odšťavovaním, zatlačte odtok nahor, aby ste ho zatvorili a zastavili odtekanie šťavy.
13. Nezabudnite odtok zatlačiť nadol a otvoriť ho, keď vrátite džbánik na miesto a začnete znovu odšťavovať.
14. Po skončení prístroj rozoberte, vyčistite a odložte.
15. Kábel je možné uložiť v priestore pod pohonnou jednotkou.



OCHRANA ŽIVOTNÉHO PROSTREDIA

Abyste nedošlo k ohrozeniu zdravia a životného prostredia vplyvom nebezpečných látok v elektrických a elektronických produktoch, nesmú byť spotrebiče označené týmto symbolom likvidované s netriedeným komunálnym odpadom. Je nutné ich triediť, znova použiť alebo recyklovať.

Instrukcję należy przeczytać, zachować, przekazać kolejnemu użytkownikowi, jeśli odstępujemy urządzenie innej osobie. Wyjmij z opakowania przed użyciem.

WSKAZÓWKI DOTYCZĄCE BEZPIECZEŃSTWA

Postępuj zgodnie ze wskazówkami dotyczącymi bezpieczeństwa, między innymi:

Urządzenie może być użytkowane przez dzieci w wieku od 8 lat i starsze oraz osoby o ograniczonej sprawności fizycznej, czuciowej lub psychicznej lub osoby niemające doświadczenia lub znajomości urządzenia, jeśli odbywa się to pod nadzorem / z instruktorem, oraz są świadome istniejących zagrożeń. Dzieci nie powinny bawić się urządzeniem. Dzieci nie powinny czyścić i obsługiwać urządzenia, o ile nie są starsze niż 8 lat i są nadzorowane. Przechowuj urządzenie i przewód zasilania w miejscu niedostępnym dla dzieci w wieku poniżej 8 lat.

Niewłaściwe użytkowanie urządzenia może spowodować obrażenia ciała.

Przed montażem, demontażem lub czyszczeniem urządzenia, wyjmij wtyczkę z gniazdka.

Nie pozostawiać włączonego urządzenia bez nadzoru.

Jeżeli przewód zasilający ulegnie uszkodzeniu, powinien być wymieniony przez producenta, jego serwis techniczny lub specjalistyczny zakład naprawczy w celu uniknięcia zagrożenia.

- Nie zanurzaj podstawy z silnikiem w cieczy.
- Przed rozbieraniem lub czyszczeniem, odłącz od sieci.
- Ustaw podstawę z silnikiem na stabilnej, poziomej powierzchni.
- Trzymaj wyciskarkę do cytrusów oraz kabel z dala od płyt grzejnych, kuchenek i palników.
- Przechowuj wyciskarkę do cytrusów z dala od bezpośredniego działania promieni słonecznych, a także, jeżeli to możliwe, od światła świetlówek.
- W celu uniknięcia przegrzania urządzenia, nie należy użytkować urządzenia w sposób ciągły dłużej jak 2 minuty. Po 2 minutach przerwać pracę, na co najmniej 2 minuty, aby silnik ostygł.
- Nie używaj wyciskarki do celów innych niż opisane w niniejszej instrukcji.
- Nie używaj wyciskarki do cytrusów, jeśli urządzenie jest uszkodzone, lub działa nieprawidłowo.
- Jeśli kabel jest uszkodzony, zwróć wyciskarkę do cytrusów, aby uniknąć niebezpieczeństwa.

TYLKO DO UŻYTKU DOMOWEGO

RYSUNKI

- | | |
|-----------------------|--|
| 1. osłona | 6. wylew |
| 2. duży wyciskacz | 7. wrzeczono |
| 3. mały wyciskacz | 8. podstawa z silnikiem |
| 4. pojemnik na miąższ |  można myć w zmywarce |
| 5. pojemnik na sok | |

ROZBIERANIE

1. Odłącz wyciskarkę do cytrusów od gniazda zasilania.
2. Zdejmij wyciskacze z wałka napędu.
3. Jedną ręką chwyć duży wyciskacz, a drugą ręką skrzydełka małego wyciskacza i rozdziel wyciskacze.
4. Z pojemnika na sok wyjmij separator.
5. Zdejmij pojemnik na sok z podstawy z silnikiem.
6. Wyciągnij wałek napędu z podstawy z silnikiem.

KONSERWACJA

1. Odłącz wyciskarkę do cytrusów od gniazda zasilania.
2. Wytrzyj zewnętrzne powierzchnie wilgotną szmatką. W razie potrzeby, użyj trochę płynu do mycia naczyń.
3. Myj części w ciepłej wodzie z mydłem, dobrze wypłucz, niech obciekną i osusz na powietrzu.
4. Owymienione części można myć w zmywarce.

5. Środki używane w zmywarkach mogą źle wpłynąć na wykończenia powierzchni.
6. Wyciskarki do cytrusów nie zanurzaj w wodzie lub innych płynach.
7. Nie należy używać szorstkich lub ściernych środków czyszczących.

MONTAŻ

1. Odłącz wyciskarkę do cytrusów od gniazda zasilania.
2. Ustaw podstawę z silnikiem na stabilnej, poziomej powierzchni.
3. Wciśnij dolną część wału napędowego na śrubę z łbem sześciokątnym w podstawie z silnikiem.
4. Wyrównaj wylew na poziomie szpary w przedniej części podstawy silnikiem, a następnie ustaw pojemnik na sok na wierzchu podstawy z silnikiem.
5. Połóż separator na górze pojemnika na sok.
6. Aby zastosować duży wyciskacz, załóż go na małym wyciskaczu rozwiertak, tak aby szczeliny w dolnej części dużego wyciskacza pasowały do skrzydełek małego wyciskacza.
 - a) Stosuj duży wyciskacz do dużych owoców, jak grejpfruty i pomarańcze.
 - b) Stosuj mały wyciskacz do małych owoców, jak cytryny i limonki.
7. Nałóż wyciskacz na wałek napędu w środku wyciskarki do cytrusów.

PRZYGOTOWANIE

1. Używaj owoców cytrusowych dobrej jakości, świeżych i dojrzałych.
2. Wycieraj owoce.
3. Połóż owoc na boku i przetnij na pół ostrym nożem w poprzek segmentów.

WYCISKANIE

1. Włącz wyciskarkę do cytrusów do gniazda zasilania.
2. Pod wylewem ustaw szklankę lub mały dzbanek.
3. Naciśnij wylew, aby go otworzyć (**A**).
4. Jedną połówkę owocu trzymaną w rękę, skierowaną skórą ku górze, połóż na wyciskaczu i przyciśnij.
5. Wyciskacz nabierze obrotów, wyciskając sok z połowy owocu.
6. Silnik jest prosty w konstrukcji, dlatego wyciskacz nie zawsze obraca się w jednakowy sposób.
7. Obracaj owocem, aby wyciskacz miał kontakt z całym miąższem.
8. Gdy przestaniesz przyciskać, silnik zatrzyma się.
9. Zrób to samo z resztą owoców.
10. Nie należy użytkować wyciskarki do cytrusów w sposób ciągły dłużej jak 2 minuty. Po 2 minutach należy zrobić 2 minuty przerwy, przed wznowieniem pracy.
11. Należy zwracać uwagę na poziom soku w szklance/dzbanku.
12. Kiedy dzbanek będzie pełny, zatrzymaj wyciskanie soku, naciśnij wylew ku górze, aby go zamknąć i zatrzymać przepływ soku.
13. Pamiętaj, po wymianie dzbanka, nacisnąć wylew, aby go otworzyć i ponownie rozpocząć wyciskanie soku.
14. Kiedy skończysz, rozbierz, oczyść i odstaw.
15. Kabel może być przechowywane w przestrzeni pod podstawą z silnikiem.



OCHRONA ŚRODOWISKA

Użyte urządzenie oddaj do odpowiedniego punktu składowania, gdyż znajdujące się w urządzeniu niebezpieczne składniki elektryczne i elektroniczne mogą być zagrożeniem dla środowiska. Nie wyrzucaj wraz z odpadami komunalnymi.

Pročitajte upute, držite ih na sigurnom mjestu, proslijedite ih ako dajete uređaj. Uklonite cijelo pakiranje prije uporabe.

VAŽNE SIGURNOSNE MJERE

Poštujte osnovne sigurnosne mjere, uključujući sljedeće:

Ovaj uređaj mogu koristiti djeca od 8 godina pa na više i osobe smanjenih tjelesnih, osjetilnih ili mentalnih sposobnosti ili osobe koje ne raspolažu iskustvom i znanjem ako su pod nadzorom ili rade po uputama, te razumiju uključene opasnosti. Djeca se ne smiju igrati s uređajem. Čišćenje i održavanje ne smiju vršiti djeca ako nisu starija od 8 godina i moraju biti pod nadzorom. Držite uređaj i kabel van dosega djece mlađe od 8 godina.

Pogrešna uporaba aparata može uzrokovati ozljedu.

Izvucite utikač iz utičnice prije sastavljanja, rastavljanja i čišćenja.

Nemojte ostavljati aparat bez nadzora dok je uključen u utičnicu.

Ako je kabel oštećen, radi izbjegavanja opasnosti, mora ga zamijeniti proizvođač, ovlašteni servis ili osoba slične stručnosti.

1. Nemojte uranjati motornu jedinicu u tekućinu.
2. Izvucite utikač iz utičnice prije rastavljanja ili čišćenja.
3. Postavite motornu jedinicu na stabilnu, ravnu površinu.
4. Držite cjedilo za agrume i kabel daleko od grijaćih ploča, ploča za kuhanje ili plamenika.
5. Čuvajte cjedilo za agrume daleko od izravne sunčeve svjetlosti i, ako je moguće, od fluorescentnog svjetla.
6. Nemojte dozvoliti da motor radi više od 2 minute, jer se može pregrijati. Nakon 2 minute, isključite uređaj najmanje 2 minute, da bi se motor ohladio.
7. Nemojte koristiti cjedilo za agrume u bilo koje druge svrhe osim onih opisanih u ovim uputama.
8. Nemojte koristiti cjedilo za agrume ako je oštećeno ili neispravno.
9. Ako je kabel oštećen, zamijenite cjedilo za agrume, kako bi se izbjegla opasnost.

ISKLUČIVO ZA KUĆNU UPORABU

CRTEŽI

- | | |
|--------------------|---|
| 1. poklopac | 6. žlijeba |
| 2. veliko cjedilo | 7. osovina |
| 3. malo cjedilo | 8. motorna jedinica |
| 4. sakupljač pulpe |  prikladno za pranje u perilici |
| 5. sakupljač soka | |

RASTAVLJANJE

1. Izvucite utikač cjedila za agrume iz utičnice.
2. Skinite cjedila s pogonske osovine.
3. Odvojite dva cjedila tako što ćete uhvatiti veliko cjedilo jednom rukom, a krilca malog cjedila drugom.
4. Skinite separator sa sakupljača soka.
5. Skinite sakupljač soka s motorne jedinice.
6. Povucite pogonsku osovinu prema gore i skinite je s motorne jedinice.

ČIŠĆENJE I ODRŽAVANJE

1. Izvucite utikač cjedila za agrume iz utičnice.
2. Obrišite vanjske površine vlažnom krpom. Ako je potrebno, koristite malo tekućeg sredstva za pranje.
3. Operite odvojive dijelove u toploj sapunici, dobro isperite i osušite.
4. Označeni odvojivi dijelovi mogu se prati u perilici.
5. Grubo okruženje u perilici može utjecati na premaze površine.
6. Nemojte stavljati cjedilo za agrume u vodu ili bilo koju drugu tekućinu.
7. Ne koristite gruba ili abrazivna sredstva za čišćenje ili otapala.

SASTAVLJANJE

1. Izvucite utikač cjedila za agrume iz utičnice.
2. Postavite motornu jedinicu na stabilnu, ravnu površinu.
3. Gurnite donji dio pogonske osovine u šesterokutni otvor na vrhu motorne jedinice.
4. Poravnajte žlijeb sa prostorom na prednjem dijelu motorne jedinice i spustite sakupljač soka na vrh motorne jedinice.
5. Spustite separator na vrh sakupljača soka.
6. Za korištenje velikog cjedila, spustite ga na vrh malog cjedila tako da se otvori na dnu velikog cjedila namjestite preko krilaca malog cjedila.
 - a) Koristite veliko cjedilo za veliko voće kao što su grejp i naranče.
 - a) Koristite malo cjedilo za malo voće kao što su limuni i zeleni limuni.
7. Spustite cjedilo preko pogonske osovine u središtu cjedila za agrume.

PRIPREMA

1. Koristite svježe, zrele agrume, dobre kvalitete.
2. Obrišite voće.
3. Okrenite voće na stranu i oštirim nožem prerežite na pola, kako biste ga izrezali kroz sredinu.

PRITISKANJE

1. Utaknite cjedilo za agrume u utičnicu.
2. Postavite čašu ili mali vrč ispod žlijeba.
3. Gurnite žlijeb prema dolje kako biste ga otvorili (A).
4. Koristeći jednu po jednu polovicu vočke, postavite izrezani dio (pulpu) na vrh cjedila i pritisnite ga prema dolje.
5. Cjedilo će se okretati, cijedeći sok iz polovice vočke.
6. Motor je jednostavan, tako da se cjedilo neće kretati uvijek u istom smjeru.
7. Okrećite vočku, kako biste osigurali da cjedilo stigne u sve dijelove pulpe.
8. Kad prekinete s pritiskanjem motor će se zaustaviti.
9. Ponovite postupak s ostalim voćem.
10. Nemojte koristiti cjedilo za agrume bez prekida više od 2 minute. Nakon 2 minute, ostavite ga da se ohladi 2 minute prije nego što nastavite s radom.
11. Nadzirite razinu soka u čaši/vrču.
12. Kad se napuni, zaustavite cijedenje soka, gurnite žlijeb prema gore kako bi se zatvorio i zaustavite tok soka.
13. Kad vratite vrč na mjesto i ponovno počnete s cijedenjem soka, ne zaboravite gurnuti žlijeb prema dolje kako biste ga otvorili.
14. Kad završite, rastavite uređaj, očistite ga i spremite.
15. Kabel se može spremi u prostor ispod motorne jedinice.



ZAŠTITA OKOLIŠA

Da bi se izbjegle štetne posljedice na okoliš i zdravlje zbog opasnih supstanci u električnim i elektronskim proizvodima, svi uređaji obilježeni ovim simbolom ne smiju se zbrinjavati kao nerazvrstani komunalni otpad, već se moraju prikupiti, ponovno koristiti ili reciklirati.

Preberite navodila, jih shranite na varnem in jih predajte skupaj z napravo, če jo posredujete naprej. Pred uporabo odstranite vso embalažo.

POMEMBNA VAROVALA

Sledite osnovnim varnostnim ukrepom, vključno z:

To napravo smejo uporabljati otroci, stari najmanj 8 let, in osebe z zmanjšanimi fizičnimi, čutnimi ali duševnimi sposobnostmi ali s pomanjkljivimi izkušnjami in znanjem, če so pri tem pod nadzorom/dobijo navodila in razumejo s tem povezana tveganja. Otroci se z napravo ne smejo igrati. Otroci ne smejo čistiti in vzdrževati naprave, če niso starejši od 8 let ter pod nadzorom. Napravo in kabel varujte pred dosegom otrok, mlajših od 8 let.

Zloraba naprave lahko povzroči telesne poškodbe.

Pred sestavljanjem, razstavljanjem ali čiščenjem napravo odklopite.

Priklopljene naprave ne puščajte brez nadzora.

Če je kabel poškodovan, ga mora zamenjati proizvajalec, njegov servisni zastopnik ali kdo s podobnimi pooblastili, da se prepreči tveganje.

- Enote motorja ne dajajte v tekočino.
- Preden boste napravo razstavili ali očistili, jo odklopite iz električnega omrežja.
- Enoto motorja postavite na stabilno in ravno površino.
- Ožemalnik citrusov in kabel hranite stran od kuhalnih in grelnih plošč ter gorilnikov.
- Ožemalnik citrusov shranite stran od neposredne sončne svetlobe in, če je mogoče, stran od fluorescentne svetlobe.
- Motorja ne uporabljajte neprekinjeno več kot 2 minuti, saj se lahko pregreje. Po 2 minutah ga izklopite za vsaj 2 minuti, da se motor ohladi.
- Ožemalnika citrusov ne uporabljajte za kateri koli drug namen, razen za tiste, ki so opisani v teh navodilih.
- Ožemalnika citrusov ne uporabljajte, če je poškodovan ali ne deluje pravilno.
- Če je poškodovan kabel, vrnite ožemalnik citrusov, da se izognete nevarnosti.

SAMO ZA GOSPODINJSKO UPORABO

RISBE

- | | |
|-------------------|---|
| 1. pokrov | 6. izliv |
| 2. veliko sadje | 7. vreteno |
| 3. majhno sadje | 8. enota motorja |
| 4. zbiralnik kaše |  primerno za pomivanje v pomivalnem stroju |
| 5. zbiralnik soka | |

RAZSTAVITEV

1. Odklopite ožemalnik citrusov.
2. Dvignite ožemalnike s pogonske gredi.
3. Z eno roko primite veliki ožemalnik in z drugo krilca majhnega ožemalnika ter ju ločite.
4. Dvignite ločevalnik z zbiralnika soka.
5. Dvignite zbiralnik soka z enote motorja.
6. Potegnite pogonsko gred navzgor in stran od enote motorja.

SKRB IN VZDRŽEVANJE

1. Odklopite ožemalnik citrusov.
2. Zunanost obrišite z vlažno krpo. Če je potrebno, uporabite majhno količino sredstva za pomivanje posode.
3. Odstranljive dele umijte v topli milnici, temeljito sperite in osušite.
4. Označene dele lahko operete v pomivalnem stroju.
5. Ekstremne razmere v notranjosti pomivalnega stroja lahko vplivajo na videz površine delov.
6. Ožemalnika citrusov ne postavljajte v vodo ali katero koli drugo tekočino.

7. Ne uporabljajte močnih ali abrazivnih čistilnih sredstev ali topil.

SESTAVITEV

1. Odklopite ožemalnik citrusov.
2. Enoto motorja postavite na stabilno in ravno površino.
3. Potisnite spodnji del pogonske gredi v šestkotno odprtino na vrhu enote motorja.
4. Poravnajte izliv v vdolbino na sprednji strani enote motorja in na vrh enote motorja položite zbiralnik soka.
5. Na vrh zbiralnika soka položite ločevalnik.
6. Če želite uporabiti veliki ožemalnik, ga položite na vrh majhnega ožemalnika, tako da se odprtine na spodnjem delu velikega ožemalnika prilegajo krilcem majhnega ožemalnika.
 - a) Za veliko sadje, kot so na primer grenivke in pomaranče, uporabite veliki ožemalnik.
 - b) Za majhno sadje, kot so na primer limone in limete, uporabite majhen ožemalnik.
7. Položite ožemalnik na pogonsko gred na sredini ožemalnika citrusov.

PRIPRAVA

1. Uporabite kakovostne, sveže in zrele citruse.
2. Sadje obrišite.
3. Sadje položite na stran in ga prerežite na pol z ostrim nožem, tako da ga prerežete čez sredino krhljev.

STISKANJE

1. Ožemalnik citrusov priklopite v električno vtičnico.
2. Pod izliv postavite kozarec ali manjši vrč.
3. Izliv potisnite navzdol, da ga odprete (**A**).
4. Uporabite en kos sadja naenkrat in ga položite s prerezano stranjo (mesom) na zgornji del ožemalnika in pritisnite navzdol.
5. Vklopil se bo ožemalnik in iz polovice sadja ožel sok.
6. Zaradi preprostega motorja se ožemalnik ne bo vedno vrtel v isto smer.
7. Sadje premikajte, da bo ožemalnik lahko stisnil ves sok iz mesa sadja.
8. Ko prenehate pritiskati, se bo motor ustavil.
9. Enako naredite s preostankom sadja.
10. Ožemalnika citrusov ne uporabljajte neprekinjeno več kot 2 minuti. Po 2 minutah naj počiva 2 minuti, preden ga boste zopet uporabili.
11. Bodite pozorni na nivo soka v kozarcu/vrču.
12. Ko je ta poln, prenehajte ožemati sadje, izliv potisnite navzgor, da ga zaprete in zaustavite iztekanje soka.
13. Ko zamenjate vrč in pričnete ponovno ožemati sadje, izliv potisnite navzdol, da ga odprete.
14. Ko končate, napravo razstavite, očistite in pospravite.
15. Kabel lahko pospravite v prostor pod enoto motorja.



ZAŠČITA OKOLJA

V izogib onesnaževanju okolja in ogrožanju zdravja zaradi nevarnih snovi v električnih ter elektronskih napravah, naprave s to oznako ni dovoljeno zavreči med nesortirane odpadke. Namesto tega jih je treba oddati na zbirno mesto, znova uporabiti ali reciklirati.

Διαβάστε τις οδηγίες, φυλάξτε τις σε ασφαλές μέρος και σε περίπτωση που δώσετε τη συσκευή σε άλλον χρήστη, δώστε μαζί και τις οδηγίες. Αφαιρέστε όλα τα υλικά συσκευασίας πριν από τη χρήση.

ΣΗΜΑΝΤΙΚΑ ΜΕΤΡΑ ΑΣΦΑΛΕΙΑΣ

Τηρείτε τα βασικά μέτρα ασφάλειας, συμπεριλαμβανομένων των παρακάτω:

Η παρούσα συσκευή μπορεί να χρησιμοποιηθεί από παιδιά ηλικίας άνω των 8 ετών και άτομα με μειωμένες σωματικές, αισθητήριες ή διανοητικές ικανότητες ή άτομα που δεν διαθέτουν επαρκή εμπειρία ή γνώση, υπό την προϋπόθεση ότι θα βρίσκονται υπό επίβλεψη ή θα λάβουν σχετικές οδηγίες και κατανοούν τους κινδύνους που ενέχει η χρήση της συσκευής. Τα παιδιά δεν πρέπει να χρησιμοποιούν τη συσκευή ως παιχνίδι. Ο καθαρισμός και η συντήρηση από χρήστη δεν πρέπει να πραγματοποιούνται από παιδιά, εκτός κι αν είναι άνω των 8 ετών και βρίσκονται υπό επίβλεψη. Να διατηρείτε τη συσκευή και το καλώδιο μακριά από παιδιά ηλικίας κάτω των 8 ετών.

Σε περίπτωση κακής χρήσης της συσκευής μπορεί να προκληθεί τραυματισμός.

Βγάλτε το βύσμα της συσκευής από την πρίζα πριν από εργασίες συναρμολόγησης, αποσυναρμολόγησης ή καθαρισμού.

Μην αφήνετε τη συσκευή χωρίς επίβλεψη ενόσω είναι συνδεδεμένη στο ρεύμα.

Εάν το καλώδιο είναι φθαρμένο, πρέπει να αντικατασταθεί από τον κατασκευαστή, τον αντιπρόσωπό του ή κάποιο εξουσιοδοτημένο πρόσωπο προς αποφυγή κινδύνων.

- Μη βάζετε την κεντρική μονάδα μέσα σε υγρά.
- Βγάλτε το βύσμα πριν από κάθε εργασία αποσυναρμολόγησης ή καθαρισμού.
- Ακουμπήστε την κεντρική μονάδα σε σταθερή, επίπεδη επιφάνεια.
- Διατηρείτε τον στίφτη εσπεριδοειδών και το καλώδιο μακριά από εστίες ηλεκτρικής κουζίνας ή κουζίνας υγραερίου.
- Φροντίστε ο στίφτης εσπεριδοειδών να μην εκτίθεται άμεσα στο ηλιακό φως και, αν είναι δυνατόν, ούτε σε φωτισμό φθορισμού.
- Μη παρατείνετε τη λειτουργία του μοτέρ πέρα από τα 2 λεπτά γιατί μπορεί να προκληθεί υπερθέρμανση. Μετά από τα 2 λεπτά, απενεργοποιήστε για τουλάχιστον 2 λεπτά και περιμένετε να κρυώσει το μοτέρ.
- Μην χρησιμοποιείτε τον στίφτη εσπεριδοειδών για σκοπό διαφορετικό από όσους περιγράφονται στις παρούσες οδηγίες.
- Μην χρησιμοποιείτε τον στίφτη εσπεριδοειδών εφόσον έχει υποστεί βλάβη ή δυσλειτουργεί.
- Αν το καλώδιο έχει υποστεί βλάβη, επιστρέψτε τον στίφτη εσπεριδοειδών προκειμένου να μην εκτεθεί σε κίνδυνο.

ΑΠΟΚΛΕΙΣΤΙΚΑ ΓΙΑ ΟΙΚΙΑΚΗ ΧΡΗΣΗ

ΣΧΕΔΙΑ

- | | |
|----------------------------|--|
| 1. κάλυμμα | 6. στόμιο |
| 2. μεγάλο κώνος στυψίματος | 7. άξονας |
| 3. μικρό κώνος στυψίματος | 8. κεντρική μονάδα |
| 4. συλλέκτης πολτού |  πλένεται σε πλυντήριο πιάτων |
| 5. συλλέκτης χυμού | |

ΑΠΟΣΥΝΑΡΜΟΛΟΓΗΣΗ

1. Βγάλτε το βύσμα του στίφτη εσπεριδοειδών από την πρίζα.
2. Ανασηκώστε τους κώνους στυψίματος για να τους αποσπάσετε από τον κινητήριο άξονα.
3. Κρατήστε τον μεγάλο κώνο στυψίματος με το ένα χέρι, και τα πτερύγια του μικρού κώνου στυψίματος με το άλλο και διαχωρίστε τους.
4. Ανασηκώστε τον διαχωριστήρα για να τον αποσπάσετε από τον συλλέκτη χυμού.
5. Ανασηκώστε τον συλλέκτη χυμού για να τον αποσπάσετε από την κεντρική μονάδα.
6. Ανασηκώστε τον κινητήριο άξονα για να τον αποσπάσετε από την κεντρική μονάδα.

ΦΡΟΝΤΙΔΑ ΚΑΙ ΣΥΝΤΗΡΗΣΗ

1. Βγάλτε το βύσμα του στίφτη εσπεριδοειδών από την πρίζα.
2. Σκουπίστε τις εξωτερικές επιφάνειες με ένα νωπό πανί. Αν χρειαστεί, χρησιμοποιήστε μικρή ποσότητα υγρού για το πλύσιμο των πιάτων.

3. Πλύντε τα αφαιρούμενα εξαρτήματα με ζεστή σαπουνάδα, ξεπλύντε καλά και σκουπίστε.
4. Τα αφαιρούμενα εξαρτήματα με την ανάλογη επισήμανση πλένονται και στο πλυντήριο πιάτων.
5. Οι ακραίες συνθήκες στο εσωτερικό του πλυντηρίου πιάτων μπορούν να αλλοιώσουν το φινιρίσμα των επιφανειών.
6. Μη βάζετε τον στίφτη εσπεριδοειδών μέσα σε νερό ή υγρά γενικότερα.
7. Να μην χρησιμοποιούνται δραστικά ή διαβρωτικά προϊόντα καθαρισμού ή διαλύτες.

ΣΥΝΑΡΜΟΛΟΓΗΣΗ

1. Βγάλτε το βύσμα του στίφτη εσπεριδοειδών από την πρίζα.
2. Ακουμπήστε την κεντρική μονάδα σε σταθερή, επίπεδη επιφάνεια.
3. Πατήστε το κουμπί του κινητήριου άξονα μέσα στην εξάγωνα οπή στο επάνω τμήμα της κεντρικής μονάδας.
4. Ευθυγραμμίστε το στόμιο στον χώρο που υπάρχει στην πρόσοψη της κεντρικής μονάδας και τοποθετήστε τον συλλέκτη χυμού στο επάνω τμήμα της κεντρικής μονάδας.
5. Τοποθετήστε τον διαχωριστήρα επάνω στον συλλέκτη χυμού.
6. Για να χρησιμοποιήσετε τον μεγάλο κώνο στυψίματος τοποθετήστε τον πάνω στον μικρό κώνο στυψίματος ούτως ώστε τα κενά στη βάση του μεγάλου κώνου στυψίματος να κουμπώσουν στα πτερύγια του μικρού.
 - α) Χρησιμοποιήστε τον μεγάλο κώνο στυψίματος για μεγάλα φρούτα όπως γκρέιπφρουτ και πορτοκάλια.
 - β) Χρησιμοποιήστε τον μικρό κώνο στυψίματος για μικρά φρούτα όπως λεμόνια και λάιμ.
7. Τοποθετήστε τον κώνο στυψίματος πάνω στον κινητήριο άξονα στο κέντρο του στίφτη εσπεριδοειδών.

ΠΡΟΕΤΟΙΜΑΣΙΑ

1. Χρησιμοποιήστε εσπεριδοειδή καλής ποιότητας, φρέσκα και ώριμα.
2. Σκουπίστε τα φρούτα.
3. Γυρίστε το φρούτο στα πλάγια και κόψτε το στη μέση με ένα αιχμηρό μαχαίρι ώστε να κόψετε πέρα ως πέρα το κέντρο των κομματιών.

ΣΤΥΨΙΜΟ

1. Βάλτε το βύσμα του στίφτη εσπεριδοειδών στην πρίζα του ρεύματος.
2. Τοποθετήστε ένα ποτήρι ή μια μικρή κανάτα κάτω από το στόμιο.
3. Σπρώξτε το στόμιο προς τα κάτω για να το ανοίξετε (A).
4. Χρησιμοποιώντας κάθε φορά το ένα από τα δύο μισά κομμάτια του φρούτου, τοποθετήστε την κομμένη πλευρά (σάρκα) πάνω στον κώνο στυψίματος και πιέστε το.
5. Ο κώνος στυψίματος θα περιστραφεί, αφαιρώντας τον χυμό από το κομμάτι του φρούτου.
6. Το μοτέρ είναι απλό και έτσι ο κώνος στυψίματος δε θα περιστρέφεται πάντα προς την ίδια κατεύθυνση.
7. Μετακινήστε το φρούτο προκειμένου ο κώνος στυψίματος να φτάσει σε όλα τα τμήματα της σάρκας.
8. Όταν σταματήσετε να πιέζετε, σταματάει και το μοτέρ.
9. Επαναλάβετε με τα υπόλοιπα φρούτα.
10. Ο στίφτης εσπεριδοειδών να μην χρησιμοποιείται συνεχόμενα για διάστημα άνω των 2 λεπτών. Μετά από χρήση 2 λεπτών, αφήστε τη συσκευή να ηρεμήσει για 2 λεπτά προτού συνεχίσετε.
11. Έχετε το νου σας στη στάθμη του ποτηριού ή της κανάτας.
12. Όταν γεμίσει, σταματήστε το στύψιμο, σπρώξτε το στόμιο προς τα πάνω για να το κλείσετε και να σταματήσει η ροή του χυμού.
13. Να θυμάστε να κατεβάξετε το στόμιο για να το ανοίξετε, όταν βάλετε την κανάτα πάλι στη θέση της και αρχίσετε ξανά το στύψιμο.
14. Όταν τελειώσετε αποσυναρμολογήστε τη συσκευή, καθαρίστε την και μαζέψτε την.
15. Το καλώδιο μπορεί να φυλάσσεται στον χώρο κάτω από την κεντρική μονάδα.



ΠΡΟΣΤΑΣΙΑ ΤΟΥ ΠΕΡΙΒΑΛΛΟΝΤΟΣ

Προς αποφυγή περιβαλλοντικών προβλημάτων και προβλημάτων υγείας λόγω επικίνδυνων ουσιών από ηλεκτρικές και ηλεκτρονικές συσκευές, οι συσκευές με αυτό το σύμβολο δεν θα πρέπει να απορρίπτονται με τα λοιπά οικιακά απορρίμματα, αλλά να ανακτώνται, να επαναχρησιμοποιούνται ή να ανακυκλώνονται.

A használati utasítást olvassa el és őrizze meg; ha továbbadja a készüléket, mellékelje azt is a termékhez. Használat előtt teljes egészében távolítsa el a csomagolást.

FONTOS ÓVINTÉZKEDÉSEK

Kövesse az alábbi alapvető biztonsági óvintézkedéseket:

Az eszközt 8 éves (vagy idősebb) gyermekek és csökkent fizikai, érzékszervi vagy mentális képességekkel rendelkező vagy tapasztalatlan személyek csak felügyelet alatt/mások utasításainak megfelelően és csak akkor használhatják, ha tisztában vannak a használatból eredő kockázatokkal. Gyermekek nem játszhatnak az eszközzel. A készülék tisztítását és karbantartását gyermekek csak felügyelet alatt és csak akkor végezhetik, ha 8 évesnél idősebbek. Tartsa az eszközt és a kábelt 8 éven aluli gyermekektől elzárva.

A készülék helytelen használata sérülést okozhat.

Összeszerelés, szétszerelés és tisztítás előtt húzza ki a készüléket a konnektorból.

Ne hagyja a készüléket őrizetlenül, amíg be van dugva.

Ha a kábel megrongálódott, ki kell cseréltetni a gyártóval, egy szerviz munkatársával vagy egy hasonlóan szakképzett személlyel, hogy elkerülje a veszélyeket.

1. Ne rakja a motoros egységet folyadékba.
2. Húzza ki szétszerelés vagy tisztítás előtt.
3. Helyezze a motoregységet egy stabil, vízszintes felületre.
4. Tartsa távol a citrusprést és a kábelt a főzőlaptól vagy a tűzhelytől.
5. Tartsa távol a citrusprést közvetlen napfénytől, és ha lehet fluoreszkáló fénytől is.
6. Ne járassa a motort 2 percnél tovább, mivel az túlmelegedhet. Két perc eltelte után kapcsolja le legalább 2 percre, hogy a motor lehűljön.
7. Ne használja a citrusprést semmilyen más célra, mint amelyeket az utasításokban megfogalmaztak.
8. Ne használja a citrusprést, ha az sérült vagy meghibásodott.
9. Ha a kábel sérült, a veszélyek elkerülése érdekében vigye vissza a citrusprést.

CSAK HÁZTARTÁSI HASZNÁLATRA

RAJZOK

- | | |
|---------------------|--|
| 1. fedél | 6. kivezető |
| 2. nagy préselőfeje | 7. orsó |
| 3. kis préselőfeje | 8. motoregység |
| 4. elválasztót |  mosogatógépben mosható |
| 5. légyűjtő | |

SZÉTSZERELÉS

1. Húzza ki a citrusprést csatlakozóját a konnektorból.
2. Emelje le a préselőfejeket a meghajtó tengelyről.
3. Az egyik kezével fogja meg a nagy préselőfejet, a másik kezével pedig a kis préselőfej füleit, és válassza szét a két préselőfejet.
4. Emelje le az elválasztót a légyűjtőről.
5. Emelje le a légyűjtőt a motoregységről.
6. Felfelé húzva távolítsa el a meghajtó tengelyt a motoregységről.

KEZELÉS ÉS KARBANTARTÁS

1. Húzza ki a citrusprést csatlakozóját a konnektorból.
2. Egy nedves kendővel törölje le a külső felületeket. Ha szükséges, használjon kevés tisztítószert.
3. Meleg tisztítószeres vízben mosogassa el a leszedhető alkatrészeket, alaposan öblítse le és szárítsa meg őket.
4. A jelöléssel ellátott leszedhető alkatrészeket mosogatógépben is moshatja.

5. A mosogatógép belsejében jellemző szélsőséges környezet hatással lehet a felületekre.
6. Ne merítse a citrusprést vízbe vagy más folyadékba.
7. Ne használjon durva vagy súroló hatású tisztítószereket vagy oldatokat.

ÖSSZESZERELÉS

1. Húzza ki a citrusprés csatlakozóját a konnektorból.
2. Helyezze a motoregységet egy stabil, vízszintes felületre.
3. Nyomja a meghajtó tengely alját a motoregység tetején található hatszögletű lyukba.
4. Igazítsa a kivezetőt a motoregység elejéhez, és helyezze a légyűjtőt a motoregység tetejére.
5. Helyezze az elválasztót a légyűjtő tetejére.
6. A nagy préselőfej használatához helyezze azt a kis préselőfejre úgy, hogy a nagy préselőfej alján levő nyílások a kis préselőfej fülei fölé illeszkedjenek.
 - a) A nagy préselőfejet nagy gyümölcsökhöz, például grapefruithoz vagy narancshoz használja.
 - b) A kis préselőfejet kis gyümölcsökhöz, például citromhoz vagy lime-hoz (zöldcitromhoz) használja.
7. Helyezze a préselőfejet a citrusprés közepére, a meghajtó tengelyre.

ELŐKÉSZÍTÉS

1. Jó minőségű, friss, érett citrusfélét használjon.
2. Törölje meg a gyümölcsöt.
3. Fordítsa a gyümölcsöt az oldalára, és egy éles késsel vágja félbe úgy, hogy a gerezdeket középen vágja el.

PRÉSELÉS

1. Csatlakoztassa a citrusprés csatlakozódugóját a konnektorbá.
2. Tegyen a kivezető alá egy poharat vagy kis kancsót.
3. A kinyitáshoz nyomja le a kivezetőt (A).
4. Egyszerre egy félbevágott gyümölcsöt használjon. Helyezze a gyümölcsöt a vágott (gyümölcsös) oldalával lefelé a préselőfej tetejére, és nyomja le.
5. A préselőfej forogni kezd, és kipréseli a gyümölcsből a levet.
6. A készüléket egy egyszerű motor működteti, ezért a préselőfej nem mindig ugyanabba az irányba fog forogni.
7. Mozgassa a gyümölcsöt, hogy a préselőfej az összes gyümölcsöt elérje.
8. Ha abbahagyja a nyomást, a motor leáll.
9. Ugyanígy járjon el a maradék gyümölccsel.
10. Ne használja a citrusnyomót folyamatosan 2 percnél hosszabb ideig. 2 percnyi használat után hagyja állni a készüléket 2 percig, mielőtt folytatná.
11. Figyeljen a gyümölcslé szintjére a pohárban/kancsóban.
12. Ha tele van, hagyja abba a préselést, a lezáráshoz és a kifolyó gyümölcslé leállításához nyomja fel a kivezetőt.
13. Ne feledkezzen meg a kivezető ismételt kinyitásáról (nyomja le), miután kicserélte a kancsót. Ekkor újratekesheti a préselést.
14. Ha végzett, szerelje szét, tisztítsa meg és rakja el a készüléket.
15. A kábelt a motoregység alatti részen tárolhatja.



KÖRNYEZETVÉDELEM

Hogy elkerülje az elektromos és elektronikus termékekben levő veszélyes anyagok által okozott környezeti és egészségügyi problémákat, az ilyen jellel jelölt készülékeket nem szabad a szét nem válogatott városi szemétbe tenni, hanem össze kell gyűjteni, újra fel kell dolgozni és újra kell hasznosítani.

Talimatları okuyun, güvenli bir yerde saklayın, cihazın el değiştirmesi halinde cihazla birlikte aktarın. Kullanmadan önce cihazın tüm ambalajını çıkarın.

ÖNEMLİ GÜVENLİK KURALLARI

Aşağıdakiler dahil, tüm temel güvenlik önlemlerini izleyin:

Bu cihaz, 8 yaş ve üzeri çocuklar ve yetersiz fiziksel, duyuşsal veya zihinsel kapasitelere sahip veya deneyim ve bilgisi bulunmayan kişiler tarafından, sadece denetim/talimat altında olmaları ve içerilen tehlikeleri anlamaları kaydıyla kullanılabilir. Çocuklar cihazla oyun oynamamalıdır. Temizlik ve kullanıcı bakımı işlemleri, 8 yaşın üzerinde ve denetim altında olmadıkları takdirde, çocuklar tarafından gerçekleştirilmemelidir. Cihazı ve kablosunu 8 yaşın altındaki çocuklardan uzak tutun.

Cihazın yanlış biçimde kullanılması, yaralanmalara yol açabilir.

Montaj, demontaj veya temizlik çalışmalarından önce, cihazın fişini prizden çekin.

Cihazı, elektrik prizine takılı durumdayken gözetimsiz bırakmayın.

Hasarlı elektrik kabloları, güvenlik açısından sadece üretici, üreticinin yetkili servisleri veya benzer niteliklere sahip kişiler tarafından değiştirilmelidir.

1. Motor ünitesini herhangi bir sıvıya daldırmayın.
2. Demonte etmeye veya temizlemeye başlamadan önce, cihazın fişini elektrik prizinden çekin.
3. Motor ünitesini sabit, düz bir yüzeyin üzerine yerleştirin.
4. Narenciye sıkacağı ve elektrik kablosunu kızgın plakalardan veya ocaklardan uzak tutun.
5. Narenciye sıkacağı, doğrudan güneş ışığı ve mümkünse floresan ışık almayı yerlerde muhafaza edin.
6. Motoru 2 dakikadan uzun süre çalıştırmayın, aksi takdirde aşırı ısınabilir. 2 dakika sonra, motorun soğuması için en az 2 dakika cihazı kapalı tutun.
7. Narenciye sıkacağı bu talimatlarda açıklanan amaçlardan farklı herhangi bir amaç için kullanmayın.
8. Hasarlı veya arızalı ise, narenciye sıkacağı kullanmayın.
9. Elektrik kablosu hasarlıysa, tehlikeleri önlemek için narenciye sıkacağı iade edin.

SADECE EV İÇİ KULLANIM

ÇİZİMLER

- | | |
|-------------------------|---|
| 1. kapak | 6. ağız |
| 2. büyük meyve sıkacağı | 7. şaft |
| 3. küçük meyve sıkacağı | 8. motor ünitesi |
| 4. posa süzgeci |  bulaşık makinesinde yıkanabilir |
| 5. meyve suyu haznesi | |

DEMONTAJ

1. Narenciye sıkacağının fişini elektrik prizinden çekin.
2. Meyve sıkacağı tahrik milinden yukarı doğru kaldırarak çıkarın.
3. Bir elinizle büyük meyve sıkacağı, diğer elinizle küçük meyve sıkacağının kanatlarını kavrayın ve iki meyve sıkacağı birbirinden ayırın.
4. Ayırıcıyı meyve suyu haznesinden yukarı doğru kaldırarak çıkarın.
5. Meyve suyu haznesini motor ünitesinden yukarı doğru kaldırarak çıkarın.
6. Tahrik milini yukarı doğru çekin ve motor ünitesinden ayırın.

BAKIM

1. Narenciye sıkacağının fişini elektrik prizinden çekin.
2. Dış yüzeyleri nemli bir bezle silin. Gerekliyse, az miktarda bulaşık deterjanı kullanın.
3. Çıkarılabilir parçaları ılık sabunlu suda yıkayın, iyice durulayın ve kurulayın.
4. Belirtilen çıkarılabilir parçalar, bir bulaşık makinesinde yıkanabilir.
5. Bulaşık makinesinin içindeki zorlu ortam, yüzey cilalarını etkileyebilir.
6. Narenciye sıkacağı suya veya başka herhangi bir sıvıya daldırmayın.
7. Sert veya aşındırıcı temizlik maddeleri veya çözücüler kullanmayın.

MONTAJ

1. Narenciye sıkacağıнын fişini elektrik prizinden çekin.
2. Motor ünitesini sabit, düz bir yüzeyin üzerine yerleştirin.
3. Tahrik milinin alt kısmını, motor ünitesinin üzerindeki altıgen deliğe doğru itin.
4. Ağız, motor ünitesinin ön kısmındaki boşlukla aynı hizaya getirin ve meyve suyu haznesini, motor ünitesinin üst kısmına doğru indirin.
5. Meyve suyu haznesinin üst kısmındaki ayırıcıyı aşağı doğru indirin.
6. Büyük meyve sıkacağını kullanmak için, küçük meyve sıkacağını üzerine doğru, büyük meyve sıkacağını tabanındaki boşluklar küçük meyve sıkacağındaki kanatların üzerine oturacak şekilde indirin.
 - a) Büyük meyve sıkacağını, grefurt ve portakal gibi büyük meyveler için kullanın.
 - b) Küçük meyve sıkacağını, limon ve misket limonu gibi küçük meyveler için kullanın.
7. Meyve sıkacağını, narenciye sıkacağıнын ortasındaki tahrik milinin üzerine indirin.

HAZIRLAMA

1. İyi kalitede, taze, sulu narenciye kullanın.
2. Meyveyi bir bezle silin.
3. Meyveyi yana doğru çevirin ve keskin bir bıçakla, dilimleri ortalarından kesecek şekilde ikiye bölün.

SIKMA

1. Narenciye sıkacağıнын fişini elektrik prizine takın.
2. Ağızın altına bir bardak veya küçük bir sürahi yerleştirin.
3. Açmak için, ağız aşağı doğru bastırın (A).
4. Her defasında yarım bir meyve kullanarak, meyvenin kesilmiş (etli) tarafını meyve sıkacağıнын üst kısmına yerleştirin ve aşağı doğru bastırın.
5. Meyve sıkacağı dönerek, yarım meyvedeki suyu sıkmaya başlayacaktır.
6. Motor basit bir yapıya sahip olduğundan, meyve sıkacağı her zaman aynı yönde dönmeyecektir.
7. Meyve sıkacağıнын etli kısmın her yerine ulaşmasını sağlamak için meyveyi sağa-sola doğru hareket ettirin.
8. Bastırmayı bıraktığınızda, motor duracaktır.
9. Aynı işlemi geri kalan meyvelerinizi için de yapın.
10. Narenciye sıkacağını kesintisiz olarak 2 dakikadan uzun süre kullanmayın. 2 dakika kullanımdan sonra, devam etmek için cihazın 2 dakika dinlenmesini bekleyin.
11. Bardaktaki/sürahideki seviyeye dikkat edin.
12. Dolduğunda, meyve suyu sıkma işlemine son verin, ağız yukarı doğru iterek kapatın ve meyve suyunun akmasını durdurun.
13. Sürahiyi değiştirdiğinizde ve yeniden meyve suyu sıkmaya başladığınızda, ağız açmak için aşağı doğru bastırmayı unutmayın.
14. İşleminiz tamamlandığında parçalarına ayırın, temizleyin ve kaldırın.
15. Kablo, motor ünitesinin altındaki alanda saklanabilir.



ÇEVRE KORUMA

Elektrikli ve elektronik cihazlardaki tehlikeli maddelerin neden olduğu çevre ve sağlık sorunlarını önlemek amacıyla bu simge ile işaretlenen cihazlar, genel atık konteynerlerine değil, geri dönüşüm konteynerlerine bırakılmalıdır.

Bakanlıkça tespit ve ilan edilen kullanım ömrü 7 yıldır

Taşıma ve nakliye sırasında dikkat edilecek hususlar :

Ürünü düşürmeyiniz

Darbelere maruz kalmamasını sağlayınız

Cihazı nakliye sırasında orijinal ambalajında taşıyınız.

Citiți instrucțiunile, păstrați-le într-un loc sigur; dacă dați aparatul altcuiva, nu uitați să dați și instrucțiunile. Îndepărtați toate ambalajele înainte de folosire.

PREVEDERI IMPORTANTE DE SIGURANȚĂ

Respectați măsurile de siguranță de bază, inclusiv:

Aparatul poate fi folosit de copii în vârstă de 8 ani sau mai mari și de către persoane cu capacități fizice, senzoriale sau mentale reduse sau lipsă de experiență și cunoștințe dacă sunt supravegheați/instruiți și înțeleg pericolele la care se supun. Copiii nu trebuie să se joace cu aparatul. Curățarea și utilizarea de către utilizator nu trebuie efectuate de copii decât dacă aceștia au peste 8 ani și sunt supravegheați. Nu lăsați aparatul și cablul la îndemâna copiilor sub 8 ani. Utilizarea incorectă a aparatului poate produce leziuni.

Scoateți aparatul din priză înainte de asamblare, dezasamblare sau curățare.

Nu lăsați aparatul nesupravegheat atunci când este în funcțiune.

În cazul în care cablul este deteriorat, trebuie înlocuit de către fabricant, agentul de service sau orice altă persoană calificată, pentru a evita accidentele.

- Nu introduceți unitatea motorului în lichid.
- Scoateți-l din priză înainte de demontare sau curățare.
- Așezați unitatea motorului pe o suprafață stabilă, nivelată.
- Feriți presa pentru citrice și cablul de plite, sobe sau arzătoare.
- Depozitați presa pentru citrice departe de lumină solară directă și, dacă este posibil, de lumină fluorescentă.
- Nu lăsați motorul să opereze mai mult de 2 minute; se va supraîncălzi. După 2 minute, opriți motorul cel puțin 2 minute, pentru a-i permite să se răcească.
- Nu folosiți presa pentru citrice în niciun alt scop decât cel descris în aceste instrucțiuni.
- Nu folosiți presa pentru citrice dacă este deteriorată sau defectă.
- În cazul în care cablul este deteriorat, returnați presa pentru citrice, pentru a evita accidentele.

EXCLUSIV PENTRU UZ CASNIC

SCHIȚE

- | | |
|-------------------|---|
| 1. capac | 6. picurător |
| 2. mare alezor | 7. ax |
| 3. mic alezor | 8. unitate motor |
| 4. colector pulpă |  se poate spăla în mașina de spălat vase |
| 5. colector suc | |

DEMONTARE

1. Scoateți presa pentru citrice din priză.
2. Ridicați storcătorul de pe arborele angrenajului.
3. Prindeți storcătorul mare cu o mână și brațele storcătorului mic cu cealaltă mână și separați cele două storcătoare.
4. Ridicați separatorul de pe colectorul de suc.
5. Ridicați colectorul de suc de pe unitatea motorului.
6. Scoateți arborele angrenajului din unitatea motorului, prin ridicare.

ÎNGRIJIRE ȘI ÎNTREȚINERE

1. Scoateți presa pentru citrice din priză.
2. Ștergeți suprafețele exterioare cu o cârpă umedă. Dacă este necesar, folosiți puțin detergent lichid.
3. Spălați părțile mobile cu apă caldă cu detergent, clătiți bine și lăsați la uscat.
4. Părțile mobile indicate pot fi spălate în mașina de spălat vase.
5. Mediul extrem din interiorul mașinii de spălat vase poate afecta suprafețele.
6. Nu puneți presa pentru citrice în apă sau în alt lichid.
7. Nu folosiți agenți de curățare abrazivi sau duri sau solvenți.

ASAMBLARE

1. Scoateți presa pentru citrice din priză.
2. Așezați unitatea motorului pe o suprafață stabilă, nivelată.
3. Împingeți partea inferioară a arborelui angrenajului în orificiul hexagonal din partea de sus a unității motorului.
4. Aliniați picurătorul la spațiul din fața unității motorului și coborâți colectorul de suc deasupra unității motorului.
5. Coborâți separatorul deasupra colectorului de suc.
6. Pentru a folosi storcătorul mare, coborâți-l deasupra storcătorului mic, în așa fel încât găurile de pe fundul storcătorului mare să se potrivească pe brațele storcătorului mic.
 - a) Folosiți un storcător mare pentru fructe mari ca grepfrutul sau portocalele.
 - b) Folosiți storcătorul mic pentru fructe mici ca lămâile și limele.
7. Coborâți storcătorul deasupra arborelui angrenajului din centrul preseii pentru citrice.

PREPARARE

1. Folosiți citrice coapte, proaspete, de calitate superioară.
2. Ștergeți fructul.
3. Puneți fructul pe o parte și tăiați-l în jumătate cu un cuțit ascuțit, pentru a tăia prin centrul segmentelor.

PRESARE

1. Băgați presa pentru citrice în priză.
2. Puneți un pahar sau un vas mic sub picurător.
3. Împingeți picurătorul în jos, pentru a-l deschide (A).
4. Folosind câte o jumătate de fruct, plasați partea tăiată (proaspătă) deasupra storcătorului și apăsați.
5. Storcătorul se va roti, storcând sucul din jumătatea de fruct.
6. Motorul este simplu, așadar storcătorul nu se va roti întotdeauna în aceeași direcție.
7. Mișcați fructul pentru a vă asigura că storcătorul ajunge la întreaga pulpă.
8. Când nu veți mai apăsa, motorul se va opri.
9. Procedați la fel cu restul fructului.
10. Nu folosiți presa pentru citrice încontinuu mai mult de 2 minute. După 2 minute de folosire, lăsați-o să se odihnească timp de 2 minute înainte de a continua.
11. Fiți atenți la nivelul din pahar/vas.
12. Când este plin, opriți stoarcerea, apăsați picurătorul în sus pentru a-l închide și a opri scurgerea sucului.
13. Nu uitați împingeți picurătorul în jos pentru a-l deschide atunci când puneți vasul la loc și începeți din nou stoarcerea.
14. După ce ați terminat, dezamblați aparatul, curățați-l și depozitați-l.
15. Cablul poate fi strâns în spațiul de sub unitatea motorului.



PROTEJAREA MEDIULUI

Pentru a evita probleme de mediu și sănătate cauzate substanțele periculoase din aparatele electrice și electronice, aparatele marcate cu acest simbol nu trebuie aruncate direct la gunoi, ci trebuie recuperate, refolosite sau reciclate.

Прочетете инструкциите, запазете ги и ги предавайте, ако предавате и уреда. Отстранете всички опаковки преди употреба.

ВАЖНИ ПРЕДПАЗНИ МЕРКИ

Следвайте основните мерки за безопасност, включително:

Този уред може да се използва от деца над 8-годишна възраст, както и от хора с ограничени физически, сетивни или умствени способности, или липса на опит и познания, ако са наглеждани/инструктирани и разбират опасностите с това. С уреда не трябва да играят деца. Почистването и поддръжката не трябва да се извършват от деца, освен ако те не са над 8-годишна възраст и някой ги наглежда. Пазете уреда и кабела от деца под 8-годишна възраст.

Неправилната употреба на уреда може да доведе до нараняване.

Изключете уреда от контакта преди сглобяване, разглобяване или почистване.

Не оставяйте уреда без наблюдение, докато е включен в контакта.

Ако кабелът е повреден, той трябва да се замени от производителя, негов представител за сервизно обслужване или друго квалифицирано за тази цел лице, за да се избегне всякакъв риск.

- Не поставяйте задвижващия блок в течност.
- Изключете от контакта преди демонтаж или почистване.
- Поставете моторното тяло върху стабилна, равна повърхност.
- Пазете пресата за цитрусови плодове и кабела далеч от котлони, плотове за готвене или горелки за котлон.
- Съхранявайте пресата за цитрусови плодове далеч от пряка слънчева светлина и по възможност – далеч от флуоресцентна светлина.
- Не стартирайте мотора в продължение на повече от 2 минути, защото в противен случай е възможно да прегрее. След като минат тези 2 минути изключете за поне още толкова, за да се охладят моторът.
- Не използвайте пресата за цитрусови плодове за цели, различни от описаните в тези инструкции.
- Не използвайте пресата за цитрусови плодове, при положение че е повредена или не функционира правилно.
- Ако кабелът е повреден, върнете пресата за цитрусови плодове, за да избегнете опасност.

САМО ЗА ДОМАШНА УПОТРЕБА

ИЛЮСТРАЦИИ

- | | |
|--------------------------------|---|
| 1. капак | 6. чучур |
| 2. голямата сокоизстисквачка | 7. шпиндел |
| 3. малката сокоизстисквачка | 8. моторно тяло |
| 4. колектор на месестите части |  пригоден за миене в съдомиялна машина |
| 5. колектор на сок | |

РАЗГЛОБЯВАНЕ

1. Изключете пресата за цитрусови плодове от контакта.
2. Извадете сокоизстисквачките от задвижващия вал.
3. Хванете голямата сокоизстисквачка с една ръка, а с другата хванете перките на малката и разделете двете сокоизстисквачки.
4. Извадете разделителя от колектора на сок.
5. Извадете колектора на сок от моторното тяло.
6. Повдигнете задвижващия вал и го извадете от моторното тяло.

ГРИЖИ И ПОДДРЪЖКА

1. Изключете пресата за цитрусови плодове от контакта.
2. Почистете външните повърхности с влажна кърпа. Ако се налага, използвайте малко количество веро.
3. Измийте разглобяемите части в топла сапунена вода, след което изплакнете добре и подсушете.

4. Посочените разглобяеми части са пригодени за миене в съдомиялна машина.
5. Интензивността във вътрешността на съдомиялната машина по време на работа може да окаже влияние върху покритията.
6. Не потапяйте пресата за цитрусови плодове във вода или в друга течност.
7. Не използвайте твърди или абразивни почистващи препарати или разтворители.

СГЛОБЯВАНЕ

1. Изключете пресата за цитрусови плодове от контакта.
2. Поставете моторното тяло върху стабилна и равна повърхност.
3. Натиснете дъното на задвижващия вал към шестоъгълния отвор в най-горната част на моторното тяло.
4. Изравнете чучура с пространството в предната част на моторното тяло и спуснете колектора на сок към горната част на моторното тяло.
5. Спуснете разделителя към горната част на колектора на сок.
6. За да използвате голямата сокоизстисквачка, е необходимо да я спуснете към малката сокоизстисквачка, докато пролуките в дъното на голямата сокоизстисквачка паснат на перките на малката сокоизстисквачка.
 - а) Използвайте голямата сокоизстисквачка за големи плодове, например грейпфрут и портокали.
 - б) Използвайте малката сокоизстисквачка за малки плодове, например лимони и лайм.
7. Спуснете сокоизстисквачката към задвижващия вал в центъра на пресата за цитрусови плодове.

ПОДГОТОВКА

1. Използвайте качествени, пресни, узрели цитрусови плодове.
2. Избършете плода.
3. Обърнете плода на една страна и го срежете наполовина с остър нож, за да направите пробив през центъра на отрязаните части.

РАБОТА

1. Включете пресата за цитрусови плодове в контакта.
2. Поставете чаша или малка кана под чучура.
3. Натиснете чучура надолу, за да се отвори (А).
4. Поставете отрязаната страна (месестата част) върху сокоизстисквачката и натиснете, като обработвате половинките на плодовете една по една.
5. Сокоизстисквачката се завърта, като по този начин се изстиска сокът от половината плод.
6. Моторът е от обикновените типове, което е причината сокоизстисквачката невинаги да се завърта в една посока.
7. Обръщайте плода, за да се уверите, че сокоизстисквачката достига до всички месести части.
8. Спрете ли да натискате, моторът ще прекъсне работа.
9. Процедирайте по същия начин с останалите плодове.
10. Не използвайте пресата за цитрусови плодове в продължение на повече от 2 минути без прекъсване. След този период на работа направете 2-минутна пауза преди да продължите.
11. Нагледжайте нивото на сок в чашата/каната.
12. Когато се напълни, прекратете изстискването, обърнете чучура нагоре, за да се затвори и за да спре да тече сок.
13. Когато върнете каната и продължите да изстисквате сок, не забравяйте да обърнете чучура надолу, за да се отвори.
14. Когато приключите, разглобете уреда, почистете го и го приберете за съхранение.
15. Можете да приберете кабела в областта под моторното тяло.



ОПАЗВАНЕ НА ОКОЛНАТА СРЕДА

За да се избегнат екологични и здравни проблеми поради наличие на опасни субстанции в електрическите и електронни стоки, уредите, обозначени с този символ, не трябва да се изхвърлят заедно с несортирани общински отпадъци, а следва да се върнат обратно, да се използват отново или рециклират.

اقرأ التعليمات واحفظها في مكان آمن. في حالة اهداء الجهاز لشخص آخر ارفق معه التعليمات. يجب ازالة جميع الأغلفة قبل الاستعمال.

اجراءات أمان ضرورية

يجب اتخاذ اجراءات الأمان الأساسية التالية:

يمكن استخدام هذا الجهاز بواسطة الأطفال الذين تتراوح أعمارهم من 8 سنوات فما فوق والأشخاص ذوي القدرات الجسدية أو الحسية أو العقلية المنخفضة أو عديمي الخبرة والمعرفة إذا تم الإشراف عليهم/تعليمهم ويفهمون المخاطر المعنية.

يجب ألا يعيب الأطفال بالجهاز.

يجب عدم قيام الأطفال بالتنظيف والصيانة إلا إذا كانوا أكبر من 8 سنوات مع الإشراف عليهم.

اجعل الجهاز والكيبلات بعيدا عن متناول الأطفال دون سن 8 سنوات.

يمكن أن يسبب إساءة استخدام الجهاز إصابات.

افصل الجهاز قبل تجميعه أو تفكيكه أو تنظيفه.

لا تترك الجهاز مهملا خلال اتصاله بالتيار.

إذا كان السلك متضررا فاطلب استبداله في الشركة المصنعة في مكتبها للبيع أو عن طريق مهنيّ

محترف، لمنع أي حادث ممكن.

• لا تضع وحدة الموتور في سائل.

• لا تستخدم الجهاز إذا كان تالفا أو لا يعمل بصورة صحيحة.

للاستعمال المنزلي فقط

الرسومات

- | | |
|----------------|----------------------|
| 1. الغطاء | 6. فوهة |
| 2. مخرطة كبيرة | 7. عمود الدوران |
| 3. مخرطة صغيرة | 8. وحدة الموتور |
| 4. جامع ال | ☒ خزانة غسالة الصحون |
| 5. جامع العصير | |

التفكيك

1. افصل عصّارة الحمضيات.
2. ارفع العصّارات من عمود الدوران.
3. امسك العصّارة الكبيرة بأحد البيدين وأجنحة العصّارة الصغيرة باليد الأخرى وافصل العصّارتين.
4. ارفع الفاصل من جامع العصير.
5. ارفع جامع العصير من وحدة الموتور.
- اسحب عمود الدوران لأعلى ومن وحدة الموتور.

العناية والصيانة

1. افصل عصّارة الحمضيات.
2. امسح الأسطح الخارجية بقطعة قماش مبللة. وإذا لزم الأمر، استخدم قليلاً من سائل غسيل.
3. اغسل الأجزاء القابلة لل فك في ماء صابوني دافئ واشطفها جيداً وجفها.
4. يمكن غسل الأجزاء المبينة القابلة لل فك في غسالة صحون.
5. يمكن أن تؤثر البيئة الشديدة داخل غسالة الصحون على التشطيبات السطحية.
6. لا تضع عصّارة الحمضيات في ماء أو أي سائل آخر.
7. لا تستخدم مركبات تنظيف خشنة أو كاشطة أو مذيبيات.

التجميع

1. افصل عصّارة الحمضيات.
2. ضع وحدة الموتور على سطح ثابت مستو.
3. ادفع أسفل عمود الدوران في الفتحة السادسة فوق وحدة الموتور.
4. قم بمحاذاة الفوهة مع المسافة الموجودة أمام وحدة الموتور وقم بتنزيل جامع العصير فوق وحدة الموتور.

5. قم بتنزيل الفاصل فوق جامع العصير.
6. لاستخدام العصارة الكبيرة، قم بتنزيلها فوق العصارة الصغيرة، وبالتالي يمكن تركيب الفجوات الموجودة في الجزء السفلي من العصارة الكبيرة على الأجنحة في العصارة الصغيرة.
- (أ) استخدم العصارة الكبيرة للفواكه الكبيرة مثل الجريب فروت والبرتقال.
- (ب) استخدم العصارة الصغيرة للفواكه الصغيرة مثل الليمون والليمون الحامض.
7. قم بتنزيل العصارة فوق عمود الدوران في وسط عصارة الحمضيات.

الإعداد

1. استخدم فاكهة حمضية جيدة وطازجة وناضجة.
2. امسح الفاكهة.
3. أدر الفاكهة على جانبها واقطعها نصفين بسكين حاد للقطع خلال مراكز الفصوص.

العصر

1. قم بتوصيل عصارة الحمضيات في مقيس الكهرباء.
2. ضع كوباً أو إبريقاً صغيراً تحت الصنبور.
3. ادفع الفوهة لأسفل لفتحها (A).
4. باستخدام نصف ثمرة فاكهة واحدة في كل مرة، ضع جانب القطعة (اللحم) فوق العصارة واضغط عليه.
5. سوف تدور العصارة وتخرج العصير من نصف ثمرة الفاكهة.
6. الموتور بسيط، وبالتالي لن تدور العصارة دائماً بنفس الطريقة.
7. قم بتدوير ثمرة الفاكهة لضمان أن تصل العصارة لجميع اللحم.
8. سيتوقف الموتور عندما توقف الضغط.
9. افعل نفس الشيء مع بقية الفواكه.
10. لا تستخدم عصارة الحمضيات بشكل مستمر لأكثر من دقيقتين. وبعد استخدامها لمدة دقيقتين، دعها تستريح لمدة دقيقتين قبل الاستمرار.
11. لاحظ المستوى في الكوب/الإبريق.
12. أوقف العصر عندما يمتلئ وادفع الفوهة لأعلى لغلاقها وأوقف تدفق العصير.
13. تذكر دفع الفوهة لأسفل لفتحها عند إعادة الإبريق لمكانه وبدء العصر مرة أخرى.
14. قم بفك وتنظيف وتخزين العصارة عندما تنتهي.
15. يمكن تخزين الكبل في المساحة الموجودة تحت وحدة الموتور.

رمز سلة المهملات على العجلة

لتجنب المشاكل البيئية والصحية بسبب المواد الخطرة في المعدات الكهربائية والإلكترونية، يجب عدم التخلص من الأجهزة المميزة بهذا الرمز مع نفايات البلدية غير المصنفة ولكن استعادتها أو إعادة استخدامها أو إعادة تدويرها.